



LG

Life's Good

Manual de Instruções

LCD TV

22/26/32LK310

22/26/32LK311

22/26/32LK311C

PARA OBTER MÁXIMA QUALIDADE DE IMAGEM SEM DISTORÇÃO, É NECESSÁRIO SINAL DIGITAL DE ALTA QUALIDADE EM FORMATO WIDESCREEN E USO DE CONVERSOR/DECODIFICADOR DE SINAL.

Antes de ligar seu aparelho, por favor, leia cuidadosamente este manual e mantenha-o para futuras referências. Desenhos e Especificações estão sujeitas a mudanças sem prévio aviso.

MFL67080503 REV.00 ABR/11

Instruções de Segurança

Para sua maior segurança preste atenção a todos os avisos, leia e siga todas essas instruções e mantenha-as para futuras consultas.



CUIDADO
RISCO DE CHOQUE
ELÉTRICO. NÃO ABRA.



CUIDADO: PARA REDUZIR O RISCO DE CHOQUE ELÉTRICO, NÃO REMOVA A TAMPA TRASEIRA. NÃO INSIRA OBJETOS DENTRO DO APARELHO. NÃO EXISTEM PEÇAS PARA AJUSTE PELO USUÁRIO. ENCAMINHE-O AO SERVIÇO TÉCNICO AUTORIZADO.

Símbolos gráficos:



Indica a presença de alta voltagem no interior do aparelho e que qualquer contato com partes internas deste produto é perigoso.



Alerta o usuário quanto a existência de instruções importantes no manual que acompanha este produto referente a operação e manutenção.



- ▶ Não use esse aparelho próximo à água.
- ▶ Limpe somente com pano seco.
- ▶ Não obstrua as aberturas de ventilação. Instale de acordo com as instruções inseridas neste manual.

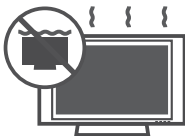

- ▶ Não instale próximo a fontes de calor tais como aquecedores, medidores de calor,

fogões ou outros aparelhos (incluindo amplificadores) que produzam calor.



- ▶ Proteja o cabo de alimentação de ser pisado ou puxado, principalmente nos plugues, nas entradas e nos pontos de saída do aparelho.



- ▶ Só use acessórios originais especificados pelo fabricante.



- ▶ Para transportar seu aparelho use somente carrinhos, suportes, tripés, braçadeiras ou mesas que suportem o peso do produto especificado neste manual. Quando for efetuar qualquer movimentação faça-a com todo cuidado para evitar ferimentos e possíveis quedas do aparelho.



- ▶ Desligue o aparelho da tomada durante tempestades de raios ou quando não for usado por um longo período de tempo.

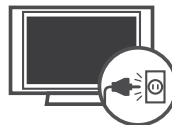

- ▶ Faça consertos somente com pessoal qualificado. O conserto é necessário quando o

aparelho for danificado de alguma forma, como fio de alimentação ou plugue quebrado, líquidos ou objetos tenham caído dentro do aparelho, o aparelho tenha sido exposto à chuva ou umidade, não funcione normalmente ou tenha sido derrubado.



- ▶ Nunca toque no aparelho ou na antena durante tempestades.
- ▶ Não deixe nada bater ou cair dentro do aparelho, e não bata na tela com nenhum objeto.
- ▶ **CUIDADOS** referentes ao cabo de alimentação: recomenda-se que os aparelhos sejam conectados a uma tomada própria, ou seja, uma tomada única para o aparelho, sem “benjamins” ou “réguas”.

Não conecte muitos aparelhos a uma mesma tomada, pois isso pode causar curto-circuito ou fogo.

Não sobrecarregue tomadas. Tomadas sobrecarregadas, danificadas, frouxas, com extensões de fios, fios descascados ou com isolamento comprometido podem ser perigosos. Qualquer uma dessas condições pode causar choque ou fogo. Verifique, periodicamente, os cabos do seu equipamento; se a sua aparência indicar desgaste ou dano, desligue o equipamento e substitua o cabo por um original através do serviço autorizado. Proteja o fio de alimentação de qualquer abuso físico ou mecânico, tais como ser pisado, esmagado, torcido, preso em uma porta fechada, ou no meio do caminho. Preste atenção especial aos plugues, tomadas e de onde o fio sai do aparelho.

Não mova a TV com o fio na tomada. Não use cabo de força danificado ou desgastado. Não desligue da tomada pelo fio e sim pelo plugue.



- ▶ **ATENÇÃO:** para diminuir o risco de choque ou fogo, não exponha este produto a chuva, umidade ou outros líquidos. Não toque na TV com as mãos molhadas. Não instale este produto próximo a inflamáveis como gasolina, velas e não exponha a TV diretamente ao ar-condicionado.



- ▶ Não exponha o produto a gotejamentos ou espirros d'água, objetos cheios de água como vasos ou taças por cima do aparelho (ex: em prateleiras acima do aparelho).



- ▶ Assegure-se de conectar o pino terra do plugue à tomadas com sistema de aterramento.
- ▶ O cabo de força fornecido com o aparelho está de acordo com a norma da ABNT NBR 14.136 e para sua maior segurança, instale tomadas aterradas que estejam de acordo com a norma da ABNT NBR 5410.
- ▶ Se os métodos de aterramento não forem possíveis, contrate um electricista para instalar um disjuntor separado. NÃO tente aterrar o produto conectando-o a fios de telefone, pára-raios ou canos de gás.

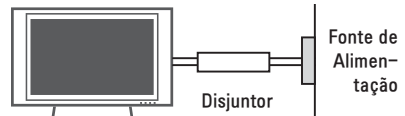

- ▶ Já que a TV é ligada diretamente na tomada, o acionamento do botão $\odot/1$ (ON/OFF) não a desligará, ele apenas inicia o modo de espera (standby). Para desligar o aparelho remova o plugue da tomada.
- ▶ **DESCONECTANDO O PLUGUE:** Em caso de problema elétrico, este plugue é essencial para o desligamento do aparelho. Ligue a TV à tomadas em que o plugue possa ser manuseado facilmente.

4 Instruções de Segurança

- ▶ **LIMPEZA:** Quando limpar, desligue da tomada e esfregue suavemente com um pano macio para evitar arranhões. Não borife água ou outros líquidos diretamente na TV já que pode ocorrer choques. Não use produtos químicos como álcool ou outros abrasivos.
- ▶ **MOVENDO:** antes de mover, desligue o aparelho e desconecte todos os cabos de conexão. Não tente efetuar a movimentação do aparelho sozinho. Evite acidentes e prejuízos desnecessários.
- ▶ Antes de mover o aparelho sem a base, instale imediatamente a TAMPA DE PROTEÇÃO fornecida.
- ▶ **VENTILAÇÃO:** instale a sua TV em um local com boa ventilação. Não a instale em um local apertado, como uma estante de livros. Não cubra o produto com panos ou outros produtos, por exemplo, plásticos, enquanto ligado. Não instale em lugares excessivamente empoeirados.
- ▶ Tome cuidado para não tocar as aberturas de ventilação. Quando estiver usando a TV por um longo período, as aberturas podem estar quentes.
- ▶ Se você sentir cheiro de fumaça ou outros odores vindos da TV, ou escutar sons estranhos, desligue-a da tomada e entre em contato com serviço autorizado.
- ▶ Não aperte com força o painel com as mãos ou com um objeto afiado como prego, lápis, caneta e não arranhe a superfície.

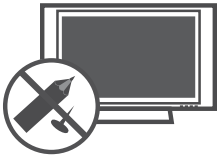

- ▶ Afaste o produto da luz direta do sol. O produto pode ser danificado.
- ▶ **INSTALAÇÃO NA PAREDE:** a instalação deve ser realizada por técnicos especializados. Não instale a TV sozinho, isso pode provocar sérias lesões.

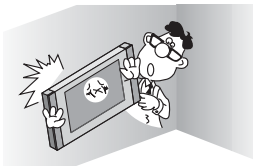

- ✓ Antes de mover ou substituir o aparelho de posição contate o serviço técnico especializado.

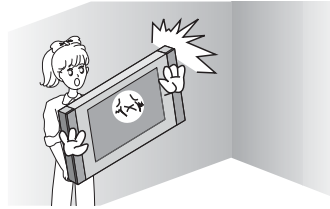

- ✓ Não instale o produto sem luvas. Dê preferência para luvas antiestáticas.

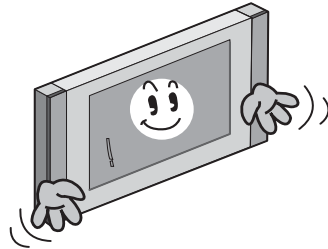

- ✓ Se a base for removida, instale imediatamente a TAMPA DE PROTEÇÃO fornecida (alguns modelos).

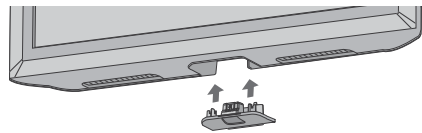

Nota para LCD TV

Se a TV estiver fria ao toque, poderá haver uma "luz" pequena quando ela estiver ligada. Isto é normal, ela não está com defeito.

- ▶ Alguns defeitos de pontos minúsculos poderão ser visíveis na tela, aparecendo como manchas vermelhas, verdes, ou azuis. Porém, elas não têm nenhum efeito adverso no desempenho do aparelho.
- ▶ Evite tocar ou colocar seus dedos contra a tela de LCD por longos períodos de tempo. Esta ação ocasiona distorções temporárias na tela ou pode causar danos a mesma.

Antes de “descartar” o aparelho

A luz fluorescente usada neste produto contém uma quantidade pequena de mercúrio. Não elimine este produto com o lixo geral da casa. A eliminação deste produto deve ser tratada de acordo com os regulamentos da autoridade local.

⚠️ Manutenção

Aumente a vida útil do aparelho, limpe-o regularmente!

NOTA: Antes de iniciar a limpeza do equipamento desligue-o da tomada.

Limpendo o gabinete

- ▶ Para remover sujeira ou poeira use a flanela fornecida com seu aparelho.
- ▶ Não utilize pano embebido em água ou outra substância.

Limpendo a tela

1. Molhe um pano macio em uma mistura de água morna com um pouco de detergente. Esprema bem o pano até que ele fique quase seco e então utilize-o em sua tela.
2. Para garantir que não exista resíduos líquidos na tela, deixe-a secar por alguns minutos e só depois ligue o aparelho na tomada.

Evitando Imagens Estáticas

- ▶ Quando uma imagem fixa (por exemplo, logotipos, menus de jogos, filmes e monitor de computador) for exibido na TV por um período prolongado, esta imagem pode ficar permanentemente impressa na tela. Esse fenômeno é conhecido como “imagens estáticas.” Este fenômeno não é coberto pela garantia do fabricante.
- ▶ Este fenômeno pode ocorrer também em áreas “letterbox” de sua TV ao usar o formato 4:3. Evite usar este formato em períodos prolongados.

- ▶ Para evitar este fenômeno, evite exibir imagens estáticas na tela da TV por um período prolongado (2 horas ou mais em LCD TV, 1 hora ou mais em Plasma TV).

⚠️ Aviso importante

Para estabelecer um nível de áudio seguro, recomendamos ajustar o volume a um nível baixo e em seguida aumentar lentamente o som até poder ouvi-lo confortavelmente e sem distorções. Também recomendamos evitar a exposição prolongada a ruídos muito altos. Para referência, listamos abaixo alguns exemplos, com as respectivas intensidades sonoras em decibéis.

Evite o uso prolongado do aparelho com volume superior a 85 decibéis pois isto poderá prejudicar a sua audição.		
Exemplos		
Nível de Decibéis	30	Biblioteca silenciosa, sussurros leves.
	40	Sala de estar, refrigerador, quarto longe do trânsito.
	50	Trânsito leve, conversação normal, escritório silencioso.
	60	Ar condicionado a uma distância de 6 m, máquina de costura.
	70	Aspirador de pó, secador de cabelo, restaurante ruidoso.
	80	Tráfego médio de cidade, coletor de lixo, alarme de despertador a uma distância de 60 cm.
	OS RUÍDOS ABAIXO PODEM SER PERIGOSOS EM CASO DE EXPOSIÇÃO CONSTANTE	
	90	Metrô, motocicleta, tráfego de caminhão, cortador de grama.
	100	Caminhão de lixo, serra elétrica, furadeira pneumática.
	120	Show de banda de rock em frente às caixas acústicas, trovão.
140	Tiro de arma de fogo, avião a jato.	
180	Lançamento de foguete.	

Informação cedida pela Deafness Research Foundation, por cortesia.

Prezado Consumidor,

Parabéns e bem-vindo à Família LG, você está levando para sua casa um produto de alta tecnologia e de fácil operação. Usufrua de todos os recursos lendo atentamente este manual e seguindo as orientações aqui descritas. Se ainda surgirem dúvidas fale conosco. O nosso número de atendimento está na última capa deste manual.

Meio Ambiente

Somos uma empresa preocupada com o meio ambiente. O nosso compromisso é promover o aprimoramento contínuo, procurando desenvolver produtos com o máximo de materiais recicláveis. A sua consciência ambiental também é importante, destine esses materiais de forma adequada. Siga as dicas abaixo e colabore com o meio ambiente:

1. Manuais e Embalagens:

Os materiais utilizados nas embalagens (manuais, caixas de papelão, plásticos, sacos e calços de EPS - isopor) dos produtos LG são 100% recicláveis. Procure fazer esse descarte preferencialmente destinados a recicladores especializados.

2. Pilhas e Baterias:

As pilhas e baterias fornecidas podem ser descartadas direto no lixo doméstico (Conama nº 257 de 07/1999 e 263 de 11/99).

3. Produto:

No fim de sua vida útil destine corretamente materiais perigosos de nossos produtos (cinescópios, compressores, etc), encaminhando-os às companhias especializadas em reciclagem. Não queime e nem jogue em lixo doméstico.

ÍNDICE

INSTRUÇÕES DE SEGURANÇA.....	2
APRESENTAÇÃO & ÍNDICE	6
INICIAR.....	7
CONECTAR	14

VER TV.....	18
Conexão de Antena.....	18
Ligar a TV (primeira vez)	18
Acessando a TV.....	19
Programação Automática	19
Edição de Canais.....	19
Programação Manual	20
Lista de Canais.....	20
Lista de Canais Favoritos	20
Função AV MODE	20
Lista de Entradas	20
Q.MENU - Menu Rápido	20
Formato da Tela	21
Modo Estéreo/SAP	22
Função SIMPLINK.....	22
MINHAS MÍDIAS.....	24
Antes de conectar.....	24
Conectar/Acessar dispositivo.....	24
Remover dispositivo.....	25
Conhecendo o Menu	25
Meus Filmes	25
Minhas Fotos	27
Minhas Músicas.....	28
Código de Registro DivX.....	29
CONFIGURAÇÕES	30
Acessando	30
Ajustes de Canais	30
Ajustes de IMAGEM	31
Ajustes de Áudio.....	33
Ajustes de HORA.....	34
Ajustes Avançados.....	34
Minhas Mídias	35
SUPORTE	36
Solução de Problemas	36
Formatos de Vídeo suportados	37
Lista de Resoluções suportadas	37
Especificações Técnicas.....	38
Códigos IR (infravermelho).....	38
Usando RS-232C.....	39
Comandos de Referência.....	40
Protocolos (Transmissão/ Recebimento).....	40
Certificado de garantia	43

Acessórios

Ao desembalar certifique-se de que os acessórios descritos nesta seção acompanham o produto. Caso haja ausência de qualquer item, por favor contate o seu revendedor.

Itens comuns

Os itens comuns são:

Item	Qty.
Manual de Instrução	01
Controle Remoto	01
Pilhas (AAA)	02

Item	Qty.
Cabo de Força	

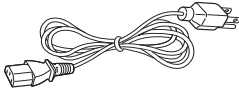

01

Flanela de Limpeza

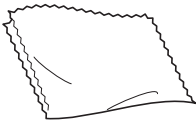

01

22LK310, 22LK311, 22LK311C

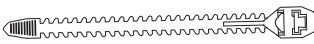

Presilha de cabos

01



Tampa de Proteção

01

26/32LK310, 26/32LK311, 26/32LK311C

Parafusos de Fixação

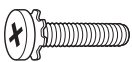

M4
20 mm

08



Parafuso para Fixar Base à mesa

01

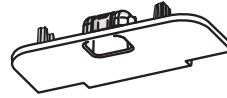

Tampa de Proteção

01

NOTAS:

- ▶ Os acessórios fornecidos são partes integrantes do produto e não podem ser vendidos separadamente.
- ▶ Use somente os acessórios fornecidos com o produto, evite acidentes ou danos ao aparelho.
- ▶ As imagens apresentadas nesta seção são meramente ilustrativas.

Desembalando

Antes de mover o aparelho

Antes de efetuar a movimentação do seu aparelho lembre-se que danos causados por queda, transporte não autorizado e ou acidentes não são cobertos pela garantia.

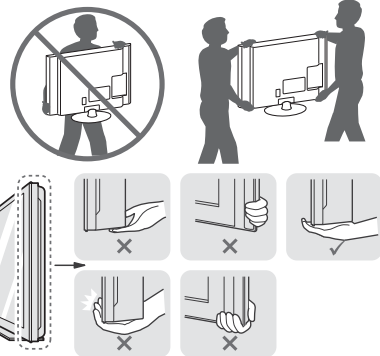

- ▶ É recomendável que a movimentação seja feita sempre na caixa de embalagem original.
- ▶ Antes de mover a TV desconecte todos os cabos de conexão.
- ▶ Não a movimente sozinho, independente do tamanho, o aparelho pode cair ou causar ferimentos. Efetue o transporte sempre com a ajuda de

uma segunda pessoa. Quando transportar siga as instruções descritas nas imagens acima da página anterior.

Fixar Base

Para usar o aparelho em uma mesa siga as instruções a seguir.

NOTA: Coloque o produto com a tela virada para baixo sobre uma superfície plana, acolchoada e livre de objetos para protegê-la de possíveis danos.

22LK310, 22LK311, 22LK311C

1. Efetue o encaixe correto da base conforme a ilustração abaixo.

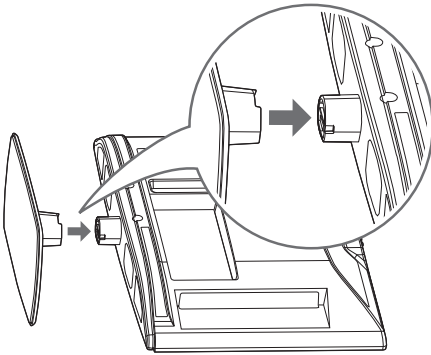

Tampa de Proteção

Ao remover a base, para evitar o contato com as partes metálicas do aparelho, instale imediatamente a **TAMPA DE PROTEÇÃO** (fornecida).

1. Antes de remover a base posicione o aparelho deitado em uma superfície acolchoada, feito isto, remova os parafusos.

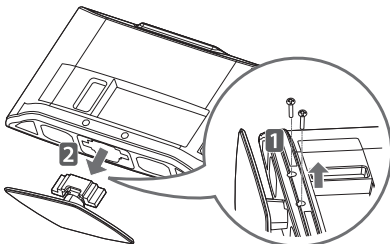

2. Guarde a base e os parafusos de preferência na caixa de embalagem. Em seguida posicione a **TAMPA DE PROTEÇÃO** (conforme a ilustração) para encaixá-la.

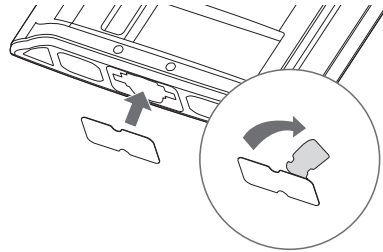

26/32LK310, 26/32LK311, 26/32LK311C

1. Para montar a base tenha em mãos o **SUPOORTE**, a **BASE** e os **PARAFUSOS** de fixação.

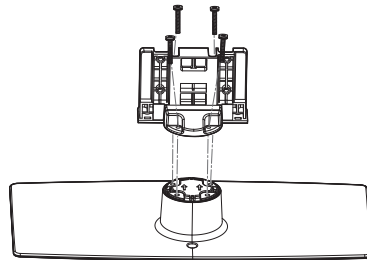

2. Após montar a **BASE**, use os **PARAFUSOS** de fixação para fixá-la à TV.

✓ Posicione a base conforme a figura e efetue a fixação dos parafusos.

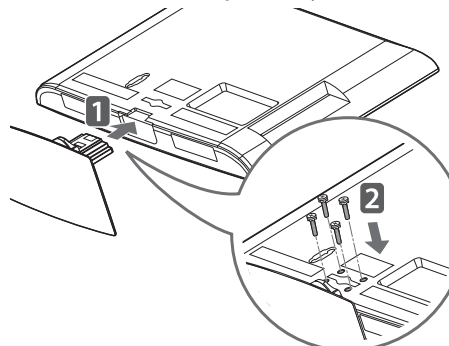

Tampa de Proteção

Ao remover a base, para evitar o contato com as partes metálicas do aparelho, instale imediatamente a **TAMPA DE PROTEÇÃO** (fornecida). Posicione corretamente a tampa e pressione-a levemente para encaixá-la.

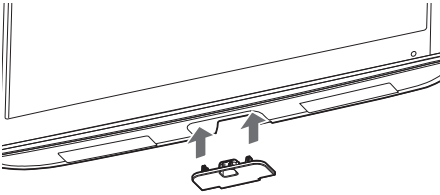

NOTAS:

- ▶ Ao fixar a base, verifique se os parafusos foram apertados completamente e não use força excessiva para fixá-los. Evite danos ao aparelho!
- ▶ Antes de remover a base posicione o aparelho deitado em uma superfície acolchoada, feito isto, remova os parafusos (**item 2 - Fixar Base**), guarde a base e os parafusos de preferência na caixa de embalagem.

Posicionando a Tela (22LK310, 22LK311, 22LK311C)

Ajuste a inclinação de seu aparelho de acordo com sua necessidade (ver imagem).

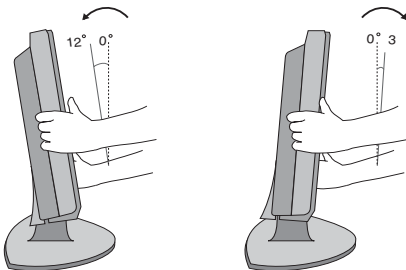

Base giratória (alguns modelos)

Após fixar a base ao aparelho, ajuste manualmente o ângulo da tela (20°) usando a base giratória.

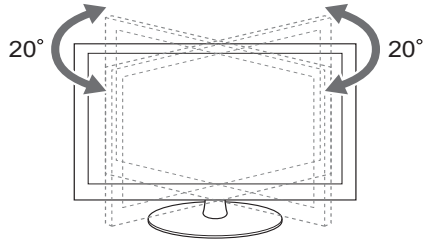

Ventilação adequada

Ao instalar o produto em uma mesa ou parede, garanta a distância mínima para facilitar a correta ventilação do aparelho.

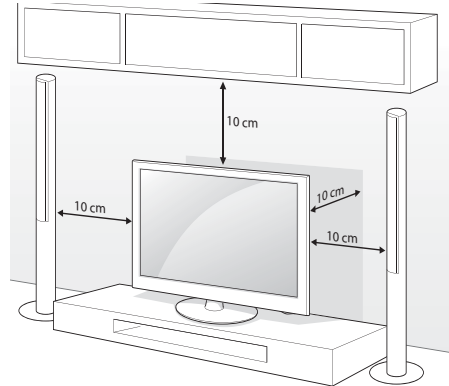

Instalação do aparelho em uma mesa.

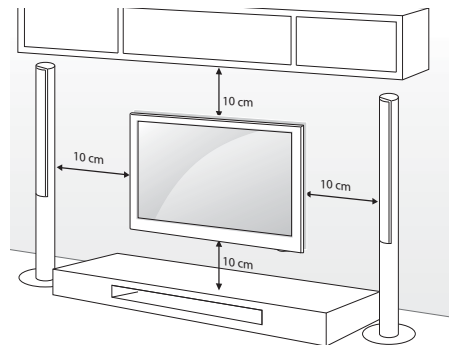

Instalação do aparelho na parede.

Suporte de Parede VESA

Instale o seu **Suporte de Parede** em uma parede sólida perpendicular ao piso. Ao

conectar a outros materiais de construção, entre em contato com o instalador mais próximo.

Se instalado no teto ou parede inclinada, a TV poderá cair e provocar acidentes.

Ao comprar a TV fale com seu revendedor e contrate somente pessoal qualificado para efetuar a correta instalação da TV em uma parede.

NOTAS:

- ▶ Evite ferimentos ou choques elétricos! Ao instalar um suporte de parede efetue sempre o procedimento com a TV desligada e com o cabo de força desconectado.
- ▶ Não use força excessiva para apertar os parafusos isso pode danificar a TV ou causar uma queda, levando a danos pessoais. A LG não se responsabiliza por esse tipo de acidente.
- ▶ O comprimento do parafuso de fixação à parede depende do suporte usado. Para mais informações consulte o manual fornecido com o suporte.
- ▶ As dimensões padrões para montagem estão descritos na tabela.
- ▶ Ao adquirir um suporte verifique se o manual e todos os equipamentos necessários foram fornecidos.
- ▶ Para fixar a TV ao suporte não utilize parafusos fora do padrão especificado na tabela. Evite danos ao aparelho!

Modelo	22LK310, LK311, LK311C
VESA (mm)	100 x 100
Parafuso/Otd.	M4 - 4x
Suporte (Opcional)	LSW100B, LSW100BG
Modelo	26/32LK310, LK311, LK311C
VESA (mm)	200 x 100
Parafuso/Otd.	M4 - 4x
Suporte (Opcional)	LSW100B, LSW100BG

- ▶ Para suportes que não estejam dentro das especificações VESA, o com-

primento do parafuso pode variar de acordo com o tipo de suporte.

- ▶ A LG não se responsabiliza por danos ou lesões corporais, quando um suporte não-especificado (fora dos padrões VESA) for instalado ou se o consumidor não seguir as instruções de instalação da TV.
- ▶ Não utilize parafusos em desacordo com as especificações de rosca padrão VESA.

Fixar TV à mesa

Ao instalar a TV em uma mesa, fixe-a firmemente usando o parafuso fornecido (26/32LK310, 26/32LK311, 26/32LK311C).

NOTA: Para prevenir possíveis quedas ou acidentes, siga corretamente as instruções de instalação.

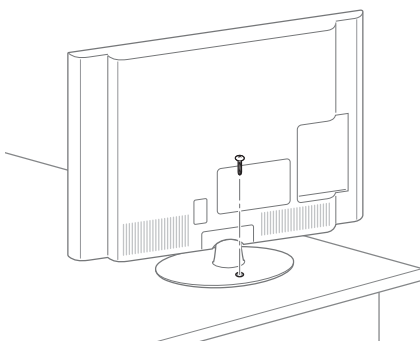

Sistema de Segurança (alguns modelos)

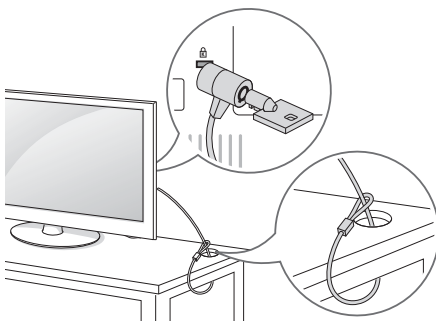

- ▶ A TV está equipada com um conector Kensington. Conecte-o conforme imagem e instruções do fabricante.
- ▶ Este acessório não é fornecido com a TV.
- ▶ Para detalhes de instalação consulte o manual do produto ou visite <http://www.kensington.com>.

Organizando cabos

Após conectar todos os cabos, organize-os utilizando a presilha de cabos fornecida.

NOTA: Antes de mudar o aparelho de local, para evitar acidentes ou defeitos ao aparelho, desfaça toda a organização dos cabos efetuada com a presilha de cabos.

22LK310, 22LK311, 22LK311C

1. Use a presilha de cabos para organizar os cabos de conexão conforme a ilustração.

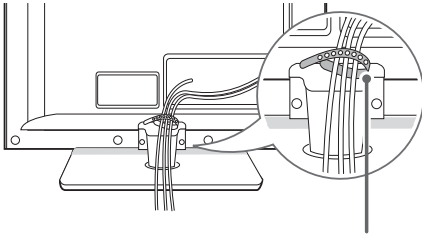

Pressilha de Cabos

26/32LK310, 26/32LK311, 26/32LK311C

1. Use o organizador de cabos para organizar os cabos de conexão conforme a ilustração.

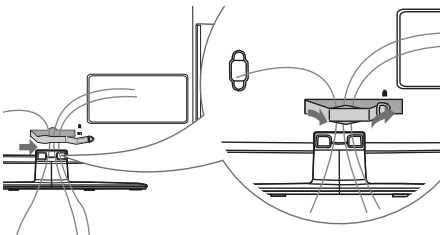

Controle Remoto

Instalando as pilhas

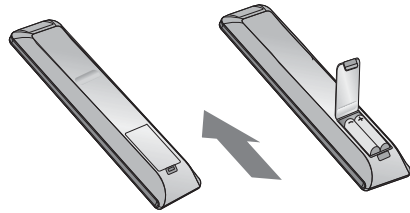

- ▶ Insira as pilhas no compartimento combinando corretamente os pólos e feche o compartimento.
- ▶ Instale 2 pilhas AAA de 1.5V. Não misture pilhas de tipos diferentes e evite usar pilhas velhas.

Funções

- ▶ **POWER** \odot : Liga/Desliga (modo Standby) a TV.
- ▶ **ENERGY SAVING:** Ajusta as configurações da função Energy Saving.
- ▶ **AV MODE:** Alterna entre modos de áudio e vídeo pré-definidos.
- ▶ **INPUT:** Seleciona uma entrada disponível.
- ▶ **TV:** Retorna ao modo TV (último canal), pressione-a repetidamente para selecionar o tipo de sinal, TV (analogica) ou CATV (TV a Cabo).
- ▶ **Teclas NUMÉRICAS:** Use para selecionar um canal ou item numerado nos menus de tela.
- ▶ **LIST:** Exibe a Lista de Canais disponíveis.
- ▶ **Q.VIEW:** Volte ao último canal visualizado.
- ▶ **VOLUME:** Ajuste o controle sonoro.
- ▶ **FAV:** Exibe a lista de canais favoritos.
- ▶ **CH:** Navega nos canais memorizados.

- ✓ **PAGE:** Use para alternar em páginas extensas nas listas multimídia.
- ▶ **RATIO:** Modifique o tamanho da imagem na tela (16:9, 4:3 e etc).
- ▶ **MUTE:** Efetua uma pausa sonora (MUDO).
- ▶ **XSTUDIO:** Acessa a lista multimídia (fotos, músicas ou filmes).
- ▶ **HOME:** Exibe/Ocultas os menus principais do aparelho.
- ▶ **Q.MENU:** Exiba uma lista rápida de funções.
- ▶ **SETAS DIRECIONAIS/ENTER:** Use para navegar nos menus (tela)/confirmar ações.
- ▶ **BACK** : Use para voltar uma ação (menus de tela).
- ▶ **SIMPLINK:** Pressione-a para Exibir/Fechar o menu SIMPLINK.
- ▶ **EXIT:** Fechar todos os menus de tela e volta ao modo atual na TV.
- ▶ **Teclas coloridas:** Acessa funções especiais em diversos menus.
- ▶ **TECLAS DE REPRODUÇÃO:** Controla reprodução (Listas de Fotos, Músicas e Filmes) e quando estiver usando SIMPLINK.



Painéis - 22LK310, 22LK311, 22LK311C

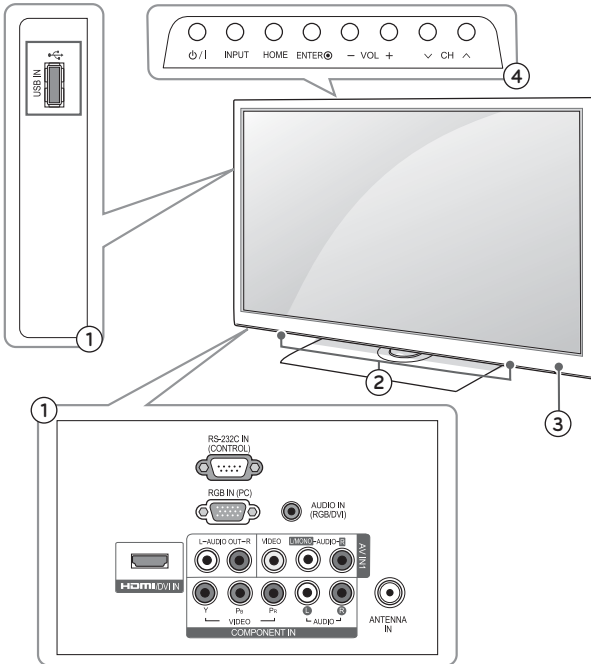

① Painel traseiro/lateral de conexões. Detalhes na seção Conectar.

② Alto falantes invisíveis do aparelho.

③ Sensores/Indicador

- Controle remoto – aponte o controle nesta direção.
- Indicador de Energia – indicativo luminoso de utilização do aparelho.

④ Botões de controle. Use para Trocar de canais; Controlar níveis sonoros; Confirmar ação no menu HOME; Acessar Menu HOME; Selecionar conexão; Ligar/Desligar o aparelho.

Painéis - 26/32LK310, 26/32LK311, 26/32LK311C

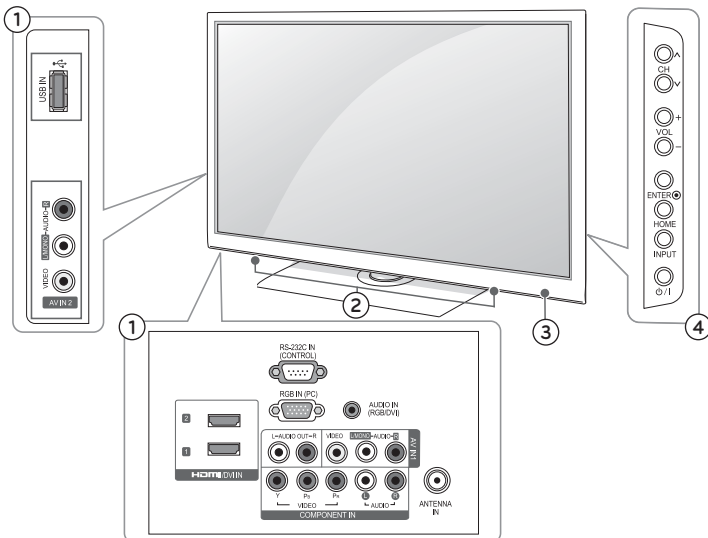

Efetuando as conexões

As informações desta seção o ajudarão na conexão de seus equipamentos externos à sua TV.

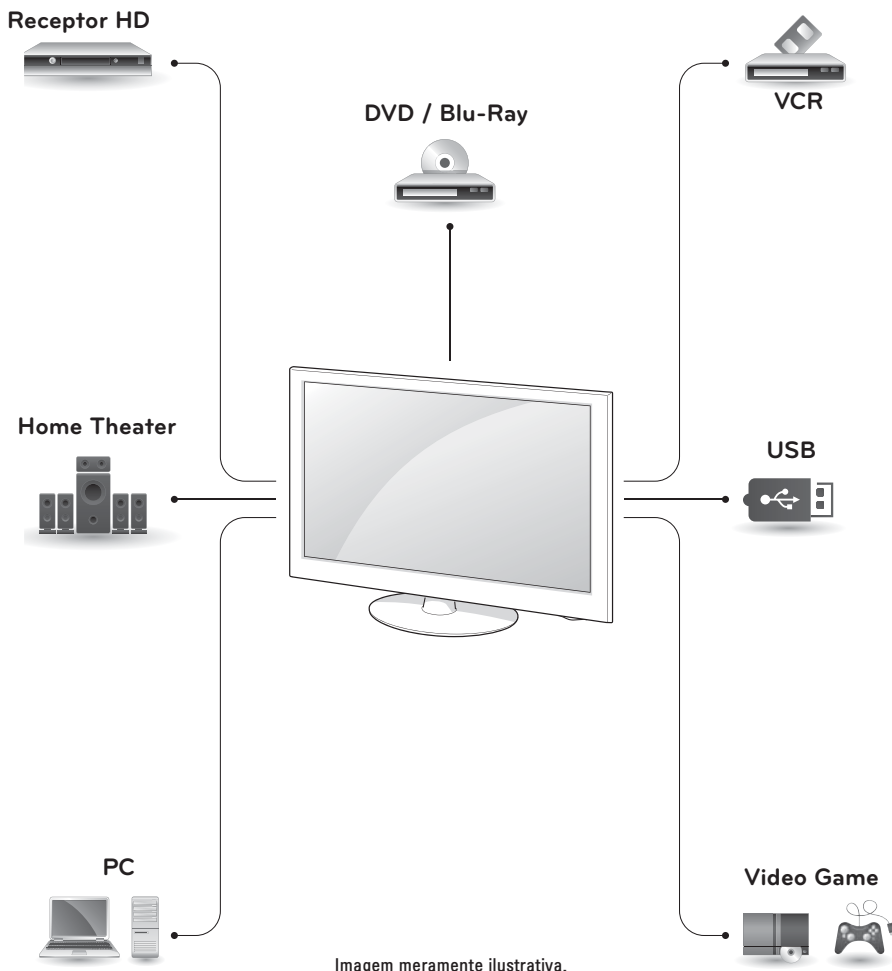

NOTAS:

- ▶ As informações de conexão descritas nesta seção podem variar de acordo com seu aparelho. Para mais detalhes da conexão disponível, consulte a seção **Painéis** neste manual.
- ▶ Antes de efetuar qualquer conexão desligue o aparelho da tomada, tenha os cabos necessários para conexão e consulte os manuais de instruções.
- ▶ Nenhum cabo é fornecido com sua TV. Para conectar equipamentos externos adquira cabos em lojas especializadas.

Conexão AV IN (analógica)

Como conectar

1. Para conectar corretamente tenha em mãos **cabos VIDEO** e **ÁUDIO** ambos no padrão RCA e aparelho com saída neste padrão.
2. Conecte os cabos na conexão **AV OUT (VIDEO/AUDIO)** do seu dispositivo externo. Na TV conecte o cabo na conexão **AV IN (VIDEO/AUDIO)** disponível.

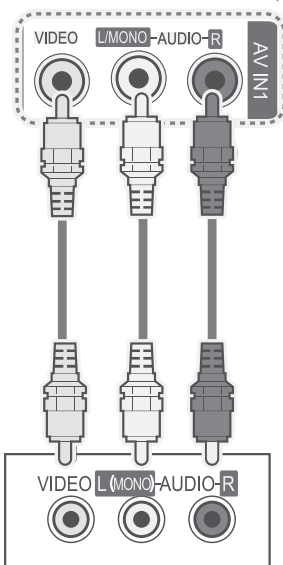

- ✓ Para conectar corretamente, nas conexões (OUT/IN) combine as cores **AMARELO** - VIDEO e **VERMELHO/BRANCO** - AUDIO.
- ✓ Se houver algum problema verifique novamente as conexões efetuadas.

3. Após a conexão ligue os aparelhos. Na TV pressione **INPUT** e selecione a conexão **AV** correspondente.

NOTA: Se o dispositivo disponibilizar somente áudio em modo **MONO**, conecte o cabo de áudio somente à entrada **AUDIO L/MONO (BRANCO)** da TV.

Conexão COMPONENT

Como conectar

1. Para conectar corretamente tenha em mãos **cabos COMPONENTE** e **ÁUDIO** ambos no padrão RCA e aparelho com saída neste padrão.
2. Conecte os cabos na conexão **COMPONENT OUT (VIDEO/AUDIO)** do seu dispositivo externo. Na TV conecte o cabo na conexão **COMPONENT IN (VIDEO/AUDIO)** disponível.

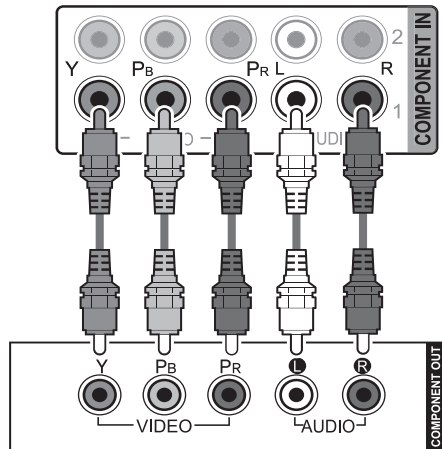

- ✓ Para conectar corretamente, nas conexões (OUT/IN) combine as cores **VERDE/AZUL/VERMELHO** - VIDEO e **VERMELHO/BRANCO** - AUDIO.
 - ✓ Se houver algum problema verifique novamente as conexões efetuadas.
3. Após a conexão ligue os aparelhos. Na TV pressione **INPUT** e selecione a conexão **COMPONENT** correspondente.

Relação de Conexão

Alguns aparelhos podem trazer descrições diferentes para esta conexão, conecte os cabos conforme tabela abaixo.

Component IN (TV)	Y	PB	PR
	Y	PB	PR
Component OUT (DVD)	Y	B-Y	R-Y
	Y	Cb	Cr
	Y	Pb	Pr

Conexão HDMI

Como conectar

1. Para conectar corretamente tenha em mãos um **cabo HDMI** compatível e aparelho com saída neste padrão.
2. Conecte o cabo na conexão **HDMI OUT** do seu dispositivo externo. Na TV conecte o cabo na conexão **HDMI IN** disponível.

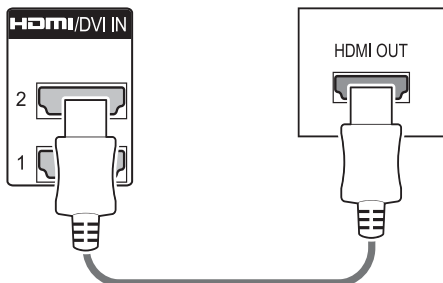

3. Após a conexão ligue os aparelhos. Na TV pressione **INPUT** e selecione a conexão **HDMI** correspondente.

NOTAS:

- ▶ Nesta conexão não é necessário conectar áudio. A conexão HDMI transporta os dois sinais no mesmo cabo.
- ▶ Antes de conectar cheque se o cabo HDMI é de alta velocidade e possui tecnologia CEC. Alguns problemas de imagem podem ocorrer, quando o cabo não suportar tais tecnologias, neste caso adquira um cabo compatível.

Conexão DVI via HDMI

Como conectar

1. Para conectar corretamente tenha em mãos um **cabo DVI ⇒ HDMI** compatível e um aparelho com saída no padrão **DVI**. Para os sinais de áudio adquira um cabo no **padrão P2** para conectar o áudio do dispositivo na TV.
2. Conecte o cabo na conexão **DVI OUT** do seu dispositivo externo. Na TV co-

necte o cabo na conexão **HDMI/DVI IN** 1. Efetue o mesmo procedimento com o **cabo P2**, conecte o cabo na conexão **AUDIO OUT** do dispositivo externo e em seguida na conexão **AUDIO IN (RGB/DVI)** da TV.

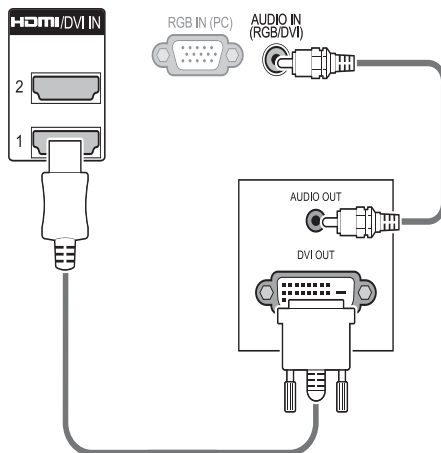

3. Após a conexão ligue os aparelhos. Na TV pressione **INPUT** e selecione a conexão **HDMI** 1.

NOTA: O cabo **DVI/HDMI** não é fornecido. Não esqueça que neste modo de conexão será necessário conectar a saída de áudio.

Conectando um PC

Sua TV possui suporte Plug & Play, ou seja, você pode conectar seu computador sem a necessidade de instalação de drives.

Seu aparelho possui três possibilidades de conexão que conheceremos a seguir:

Conexão HDMI

Para conectar seu PC via HDMI siga as instruções descritas no item **Conexão HDMI** desta seção.

Conexão DVI/HDMI

Para conectar seu PC via DVI/HDMI siga as instruções descritas no item **Conexão DVI via HDMI** desta seção.

Conexão RGB

Como conectar

1. Para conectar corretamente tenha em mãos um cabo **RGB (padrão 15 pinos)**. Para os sinais de áudio adquira um cabo no **padrão P2** para conectar o áudio do PC na TV.
2. Conecte o cabo na conexão **RGB OUT** do seu PC. Na TV conecte o cabo na conexão **RGB IN**. Efetue o mesmo procedimento com o **cabo P2**, conecte o cabo na conexão **AUDIO OUT** do PC e em seguida na conexão **AUDIO IN (RGB/DVI)** da TV.

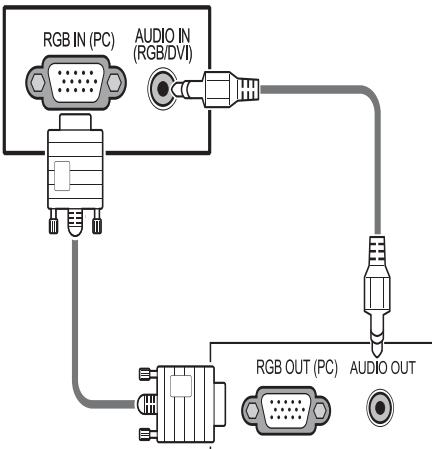

3. Após a conexão ligue os aparelhos. Na TV pressione **INPUT** e selecione a conexão **RGB**.

Saída de Áudio

Envie os sinais de áudio da TV ao equipamento externo através da conexão **AV OUT**.

1. Para conectar corretamente tenha em mãos **cabo de ÁUDIO** no padrão RCA e aparelho com entrada neste padrão.
2. Conecte os cabos na conexão **AUDIO IN** do seu dispositivo externo. Na TV conecte o cabo na conexão **AV OUT** disponível.

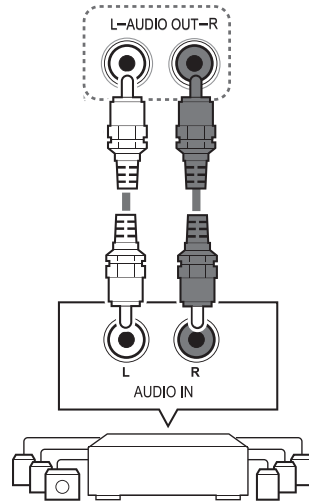

3. Desligue os alto falantes da TV no menu **Áudio > Alto-Falantes**.

NOTAS:

- ▶ Para mais informações consulte o manual de instruções do equipamento externo.
- ▶ Ao conectar com os equipamentos de áudio externo, tais como amplificadores ou alto-falantes, desligue os alto-falantes da TV.
- ▶ Os sinais das entradas COMPONENT, RGB e HDMI não podem ser usados para envio pela conexão AV OUT.

Conexão USB

1. Conecte o seu dispositivo USB na porta **USB IN** da sua TV.

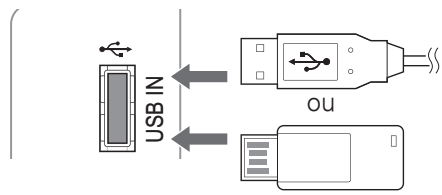

2. Para mais informações desta conexão acesse a seção **Minhas Mídias** neste manual.

Conexão de Antena

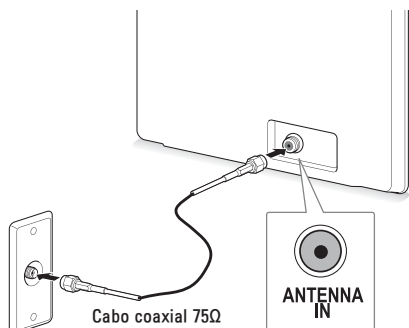

Fio de cobre - tenha cuidado, não dobre e nem quebre o fio ao efetuar a conexão da antena.

NOTAS:

- ▶ Antes de efetuar a conexão desligue o aparelho da tomada.
- ▶ Para melhorar a qualidade de sintonia, adquira um amplificador de sinal e instale-o corretamente. Se necessitar dividir sua conexão, instale um divisor de sinal.
- ▶ Se a antena não for instalada corretamente, contate seu revendedor para assistência.
- ▶ Para uma melhor recepção, é recomendável que seja usada uma conexão de antena externa.
- ▶ Antenas e cabos muito desgastados pelas condições climáticas podem reduzir a qualidade do sinal. Inspeccione a antena e os cabos antes de conectá-los.
- ▶ Para máxima qualidade de imagem sem distorção, é necessário sinal digital de alta qualidade em formato widescreen e o uso de conversor/decodificador de sinal.

Ligar a TV (primeira vez)

Antes de tudo, conecte o cabo de força corretamente e aguarde alguns segun-

dos. O aparelho liga em modo **STANDBY** (modo de espera).

- ▶ Para ligar use, **⏻ / I, INPUT, CH** (^ ou v) no painel frontal da TV. Ou use **POWER, INPUT, CH** (^ ou v), teclas numéricas (**0-9**) no controle remoto.
- ▶ Usando o controle remoto pressione **INPUT** para selecionar a entrada desejada.
- ▶ Quando finalizar o uso de sua TV, pressione a tecla **POWER** para que desligá-la em modo **STANDBY**, para cancelar este modo remova o cabo de força da tomada.

NOTAS:

- ▶ Caso a TV fique longos períodos fora de uso, favor remover o cabo de força da tomada.
- ▶ Ao ligar a TV, se as **Configurações Iniciais** forem exibidas novamente, pode ser que o procedimento não tenha sido concluído. Execute novamente todos os passos para finalizar a configuração inicial do aparelho.

Configurações Iniciais

Ao ligar seu aparelho pela primeira vez, configure-o seguindo os passos a seguir.

Acessando...

1. Use as setas **^ / v / < / >** para selecionar ou ajustar as opções disponíveis.
2. Pressione **ENTER** para avançar ao próximo passo e confirmar as alterações, para voltar ao passo anterior pressione **BACK**.
3. Execute o passo a passo de acordo com as instruções na tela da TV.

1. Configurações de idioma

Selecione um dos idiomas disponíveis para exibição dos menus na tela.



2. Modo de uso

Onde o aparelho será usado? Se em residência, selecione **Modo Casa**. Para ambientes comerciais (pontos de venda) selecione **Modo Loja**.



NOTA: No **Modo Loja** será exibido na tela, demonstrações das principais funções do aparelho, desative a demonstração selecionando **Desligar** para o item **Modo de Demonstração**. Para este modo, mesmo alterando algumas configurações de imagem elas voltarão ao modo padrão de fábrica após alguns minutos.

3. Programação Automática

Neste passo pressione enter para iniciar a programação automática de canais.

NOTA: Para executar novamente este assistente acesse a opção **Configuração Inicial** no menu **Opções**.

Acessando a TV

Durante a programação de TV use os controles a seguir para ter acesso as principais funções do seu aparelho.

Teclas	Descrição
CH (▲/▼)	Altere nos canais memorizados.
VOL (+/-)	Selecione o nível sonoro desejado.
LIST	Exibe a lista de canais disponíveis.
0 ~ 9	Selecione canais a partir do número descrito na grade de canais.
MUTE	Emudece os sinais sonoros.
AV MODE	Selecione padrões de imagem/áudio de acordo com a programação.
Q.MENU	Acesse o menu rápido de funções.
Q.VIEW	Altere entre o canal atual e o último canal selecionado.
RATIO	Selecione um formato de imagem de acordo com a programação.

Programação Automática

Sintoniza e memoriza automaticamente todos os canais disponíveis.

1. Pressione **HOME**, no menu selecione **CANAL>Programação Automática** e pressione **ENTER**. No menu, selecione **Sim** e pressione **ENTER**.
2. Para cancelar a programação automática selecione **Parar** e pressione **ENTER**.

Edição de Canais

Edita sua lista de canais.

1. Pressione **HOME**, no menu selecione **CANAL>Edição de Canal** e pressione **>**. No menu use **▲/▼/◀/▶** para selecionar a **banda de sintonia** (TV e CATV -TV a Cabo) e o **canal desejado**.
2. Crie sua lista de canais pressionando a tecla **AZUL**, para **Adicionar** (indicativo PRETO) ou **Excluir** (indicativo AZUL) o canal selecionado.
3. Em listas de canais extensas, use as teclas **PAGE ▲/▼** para navegar nas páginas de canais. Para selecionar um canal pressione **ENTER**.
4. Para sair pressione **EXIT**.

Programação Manual

Use esta função para criar uma lista personalizada de canais.

1. Pressione **HOME**, no menu selecione **CANAL>Programação Manual** e pressione **>**. No menu use **</>** e selecione qual é o sistema do canal: **TV** ou **CATV (TV a Cabo)**.
2. Pressione **∨**, usando **</>** selecione o canal desejado. Canais sintonizados, será exibido **Excluir**, senão, **Adicionar**.

Lista de Canais

1. Pressione a tecla **LIST** para exibir a lista de canais.
2. Ao acessar a lista use **∧/∨** para selecionar o canal desejado.
 - ✓ Quando a lista for extensa use **CH (∧ ∨)** para navegar nas páginas.

Lista de Canais Favoritos

Crie sua lista de canais favoritos. Para acessá-los pressione **FAV**.

1. **Para incluir canais à lista:** Selecione o canal desejado e pressione **Q.MENU**. Selecione o item **Excl./Adic./Fav**.
2. Selecione "**Favorito**" para o canal selecionado e pressione **ENTER** para confirmar.
3. Repita a operação para incluir mais canais. Para acessar os canais use as mesmas teclas da função **LIST**.

Função AV MODE

Selecione seu modo de imagem e de som de acordo com o programa exibido, pressionando **AV MODE** repetidamente para ativar esta função.

Funcionamento

Ao pressionar **AV MODE** a função atuará da seguinte forma:

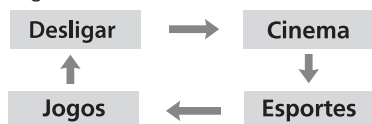

NOTAS:

- ▶ Ao selecionar **Cinema**, **Esportes** ou **Jogos** com a função **AV MODE**, o modo será selecionado respectivamente no 'Modo de Imagem' e 'Modo de Áudio'.
- ▶ Ao selecionar **Desligar**, o modo de imagem inicial será selecionado.
- ▶ A função é ativada somente pelo controle remoto.

Lista de Entradas

Selecione uma entrada desejada. Pressione **INPUT** repetidamente ou use **</>** para selecionar a entrada desejada.

Nomear Entrada

Selecione um nome para sua conexão de acordo com o aparelho conectado.

Os nomes disponíveis são: **VCR → DVD → Set Top Box → Satélite → CATV Box → Jogos → PC → HD-DVD → Blu-ray**.

1. No menu **OPÇÕES>Nomear Entrada**. Selecione a conexão a ser nomeada, usando **</>** selecione um dos nomes disponíveis.
2. Para sair do menu pressione **EXIT** no controle remoto.

Q.MENU - Menu Rápido

Pressione **Q.MENU** e acesse as principais funções de sua TV.

Acessando...

Teclas	Ação
∧/∨	Seleciona a opção desejada
</>	Altera a opção selecionada
ENTER	Acessa/Confirma função
EXIT/BACK	Fecha o menu.

- ▶ **Formato da Tela:** seleciona um formato de exibição da imagem.
- ▶ **Config. Zoom:** Com um modo de Zoom selecionado, ajuste a posição da imagem aumentada na tela.
- ▶ **Modo de Imagem:** seleciona um modo de imagem disponível.

- ▶ **Modo de Áudio:** seleciona um modo de áudio disponível.
- ▶ **Closed Caption:** seleciona modo Closed Caption (se disponível pelo canal).
- ▶ **SAP:** seleciona o canal de áudio (Estéreo / SAP / Mono), se disponível pelo canal).
- ▶ **Função Soneca:** seleciona um tempo para desligamento do aparelho.
- ▶ **Excl./Adic./Fav.:** exclui e adiciona canais ou inclui canal na lista de favoritos.
- ▶ **Remove USB:** Use esta opção para remover o dispositivo USB do aparelho (alguns modelos).



NOTA: As funções podem ser diferentes dependendo do tipo de conexão utilizada.

Teclas Bloqueadas

Esta função trava as teclas do painel frontal / lateral / superior do aparelho. Para ativar, ative no menu **OPÇÕES>Teclas bloqueadas** em **Ligar**.

NOTA: Se esta função estiver no modo 'Ligar', só será possível ligar a TV. O uso das teclas **POWER**, **CH**, **VOL**, **ENTER** e **HOME** do painel, estarão indisponíveis.

Formato da Tela

Selecione a forma como uma imagem analógica em proporção de 4:3 é exibida na TV. Os formatos da tela podem ser selecionados dependendo da fonte de entrada e tipo de transmissão.

1. Pressione **HOME**, no menu selecione **IMAGEM>Formato da Tela** e pressione **>**. Usando **▲/▼** selecione o formato desejado.
2. Se preferir acesse **Q.MENU**. No menu use **▲/▼** e selecione **Formato da Tela** e use **</>** para selecionar o formato de tela desejado.

NOTAS:

- ▶ Em **RGB-PC** selecione entre 4:3 ou 16:9.
- ▶ Use ainda a tecla **RATIO** pressionando-a repetidamente (se disponível).

Formatos Disponíveis

16:9



Ajusta o quadro horizontalmente, em uma proporção linear, de acordo com o sinal transmitido.

Just Scan



Proporciona uma melhor visualização da imagem sem perda da resolução da imagem original.

Se houver falha (interferência) na imagem original, estas serão visualizadas nas extremidades. Just Scan opera em Componente, HDMI-DTV, DVI-DTV.

4:3



Ajusta a imagem da tela para o formato 4:3, permitindo assistir as imagens de sinal analógico (Padrão das emissoras de TV aberta) sem distorção.

Zoom



Use esta função quando desejar que a imagem seja cortada ou esticada verticalmente. A imagem aplicada fica no meio termo entre a alteração provocada e o preenchimento da tela.

Cine Zoom

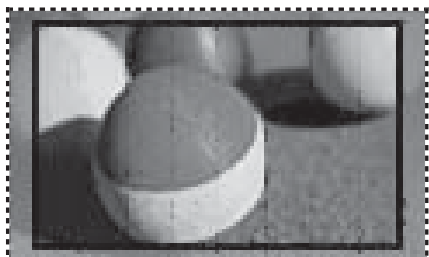

Selecione esta função quando desejar ampliar a imagem aplicando a ela uma proporção.

Nota: Ao selecionar a proporção, a imagem poderá ficar distorcida.

Ajustando Zoom ou Cine Zoom usando Q.MENU

1. Na função **Formato da Tela**, selecione **Zoom** ou **Cine Zoom**. Pressione ∇ , selecione a função **Config. Zoom** e pressione **ENTER**. Para ajustar a proporção pressione \langle / \rangle . Para a função **Cine Zoom** o ajuste funciona no intervalo de 1 ~ 16.
2. Para movimentar a imagem na tela da TV, pressione $\blacktriangle / \blacktriangledown$.

NOTA: Ao selecionar a proporção, a imagem poderá ficar distorcida.

Modos Estéreo/SAP

Em sinais analógicos, o aparelho pode receber programas MTS estéreo e qualquer SAP (Programa de Áudio Secundário) que acompanha o programa estéreo, se a emissora disponibilizar um canal de áudio adicional. Som mono é automaticamente utilizado quando a transmissão é apenas em mono.

1. Pressione **Q.MENU** e em seguida use $\blacktriangle / \blacktriangledown$ para selecionar a opção **SAP**.
2. Selecione as opções disponíveis usando \langle / \rangle (Mono, Estéreo ou SAP).

Função SIMPLINK

Use esta função para controlar seus dispositivos externos usando o do controle remoto da TV (somente via HDMI).

Ativando a Função

1. Pressione **HOME**. Acesse **OPÇÕES > SIMPLINK** e selecione **Ligar** para ativar a função.

Acessando

1. Pressione **SIMPLINK**. Selecione a fonte de reprodução e pressione **ENTER**.

Itens do menu

1. **TV:** Ao selecionar, exibida o programa atual no modo TV.
2. **DISCO:** Reproduza seus discos. A lista de dispositivos é exibida logo abaixo, selecione o dispositivo e inicie a reprodução.
3. **VCR:** Selecione esta opção quando desejar controlar seu VCR.
4. **Gravador HDD:** Selecione esta opção quando desejar controlar seu Gravador.
5. **Saída de Áudio (Alto falantes da TV / Home Theater):** Selecione onde o áudio será reproduzido se na TV ou no Home Theater.



Funções SIMPLINK

- ▶ **Reprodução direta:** Após conectar, controle o dispositivo usando o controle remoto da TV.

- ▶ **Seleção de dispositivo:** Seleção rápida de dispositivo conectado.
- ▶ **Reprodução de discos:** Use as teclas $\wedge / \vee / < / >$, ENTER, \blacktriangleright , \blacksquare , \parallel , \blacktriangleleft / \blacktriangleright (controle remoto).
- ▶ **Desligamento automático:** Ao desligar a TV, todos os dispositivos SIMPLINK conectados serão desligados automaticamente.
- ▶ **Seleção da Saída de Áudio:** Selecione de maneira prática qual saída de áudio a ser usada.
- ▶ **Ligando automaticamente:** Ao ligar o dispositivo, a TV será ligada automaticamente.

NOTAS:

- ▶ Para que a função funcione corretamente o dispositivo deve ser compatível com SIMPLINK.
- ▶ Se o Home Theater ou Amplificador não for compatível com a função SIMPLINK, para reproduzir os sinais de áudio da TV, será necessário conectar o cabo de áudio ótico. Para conectar corretamente consulte a seção **Conectando > Conexão ÁUDIO DIGITAL**.
- ▶ Para usar SIMPLINK, o cabo HDMI deve estar na versão 1.3 *CEC ou superior.
- ▶ Ao selecionar a saída de áudio para o Home Theater os alto falantes da TV serão desligados.

Minhas Mídias

Antes de conectar

- ▶ Por favor, evite desligar a TV ou remover o dispositivo durante seu funcionamento. Esta ação pode causar perda de arquivos ou até mesmo danificar seu dispositivo USB. Este tipo de dano não está coberto pela garantia.
- ▶ Sempre efetue cópias de segurança do seu dispositivo. Arquivos danificados, perdas ou qualquer outro problema relacionado são de responsabilidade do cliente.
- ▶ Somente um dispositivo USB pode ser reconhecido por vez.
- ▶ O uso de **HUB USB** não está disponível nesta conexão.
- ▶ Dispositivo USB que usa software próprio pode não ser reconhecido pela TV.
- ▶ A velocidade de reconhecimento do dispositivo USB depende de cada dispositivo (fabricante).
- ▶ Os dispositivos USB devem conter exclusivamente fotos, filmes e músicas. Isto facilita o reconhecimento do mesmo pela TV.
- ▶ Note que alguns dispositivos USB necessitam de fonte de alimentação externa. Para que a conexão funcione, conecte a fonte de energia ao seu dispositivo.
- ▶ O sistema de particionamento reconhecido é: FAT 32 e NTFS. Antes de conectar o dispositivo verifique se o mesmo é compatível, outros formatos não serão admitidos nesta conexão.
 - ✓ No formato NTFS não será possível apagar arquivos.
 - ✓ Não é possível criar e nem deletar pastas no dispositivo conectado, para essa ação use o computador.
- ▶ Se o dispositivo conectado via cabo não funcionar, tente usar outro cabo.

Fique atento! Cabos de grande extensão não são suportados.

- ▶ Alguns dispositivos podem não ser reconhecidos ou funcionar corretamente.
- ▶ Para dispositivos com várias partições ou multi-leitor de cartões, a TV reconhecerá somente 4 unidades ou partições.
- ▶ O método de organizar e nomear arquivos é similar ao do Windows XP. Neste caso é possível usar até 100 caracteres para nomear. Para facilitar a identificação evite usar caracteres especiais!
- ▶ Para um bom reconhecimento recomendamos as seguintes capacidades: HD USB de 1TB ou menor e PEN DRIVE de 32GB ou menor.
- ▶ Se o seu HD USB possuir "Energy Saving" e a função não funcionar, desligue-o e torne a ligá-lo, se o problema persistir consulte o manual deste dispositivo para mais informações.
- ▶ Dispositivos USB com versão inferior da 2.0 são suportados, porém a lista de filmes pode não funcionar corretamente.
- ▶ Carga eletroestática pode causar mal funcionamento do dispositivo. Se ocorrer problema, desconecte o dispositivo e conecte-o novamente.
- ▶ **Número máximo de arquivos ou pastas:** 999 arquivos / 200 pastas. Facilite o reconhecimento, evite ter muitas pastas e arquivos no dispositivo.
- ▶ o ícone "" indica que o arquivo não é suportado ou está danificado.

Conectar/Acessar dispositivo

Pressione **HOME**, selecione o item **USB** e pressione **ENTER**, se preferir pressione **XSTUDIO** (controle remoto) para acessar a lista de mídias desejada.

1. No menu **USB** use **▲/▼**, selecione a opção desejada e pressione **ENTER**

para confirmar. Navegue na lista selecionada da seguinte forma.

Tecla	Descrição
</> ^/∨	Use para navegar nos itens da Lista selecionada.
ENTER	Confirma a ação de seleção.

▶ Estas informações são válidas para as Listas Fotos, Músicas e Filmes.

Conhecendo o Menu

Item	Descrição
1	Número de páginas/Total de páginas no dispositivo
2	Número de arquivos selecionados
3	Nome do arquivo
4	Miniatura do arquivo
5	Tamanho do arquivo
6	Muda para nível superior (pastas)

7	Teclas do controle remoto
---	---------------------------

▶ Estas informações são válidas para as Listas Fotos, Músicas e Filmes.

Remover dispositivo

Após sair do menu **USB**, pressione **Q.MENU** e selecione a opção **Remover USB**. Pressione **ENTER** e remova corretamente o dispositivo da TV.

Meus Filmes

Após selecionar a opção **Lista - Filmes**, será exibida na tela da TV a lista de filmes disponíveis no dispositivo conectado.

Cuidados ao reproduzir filmes

▶ Algumas legendas criadas pelo usuário ou baixadas da internet podem não funcionar corretamente. A LG não garante esta compatibilidade devido aos diversos programas existentes no mercado. Este tipo de conteúdo é de inteira responsabilidade do usuário. Note também que alguns caracteres especiais, tags HTML, cores nas fon-



Ilustração - Conhecendo o Menu.

tes e idiomas não são suportados em arquivos de legendas para serem reproduzidas na TV.

- ▶ Informações especiais ou de hora devem ser dispostos nos arquivos de legenda em ordem crescente para serem reproduzidos corretamente.
- ▶ Lembre-se para facilitar o correto reconhecimento da legenda, o arquivo de filme e o de legenda devem estar na mesma pasta e possuir o mesmo nome.
- ▶ Arquivos danificados podem causar problemas de reprodução ou não serem reproduzidos.
- ▶ Dada a extensa lista de codificadores, alguns dos arquivos produzidos podem não ser reproduzidos.
- ▶ Se houver erros nas estruturas de áudio e vídeo, talvez estes arquivos não sejam reproduzidos corretamente.
- ▶ Ao trocar um idioma de áudio poderá ocorrer pequenas interrupções como, paralisação de imagem, avanço de reprodução e etc. Estas ocorrências são normais, não considere isto um erro.
- ▶ Filmes com resolução máxima e com taxa de quadros acima do especificado pode sofrer problemas durante a reprodução.
- ▶ Arquivos de filmes com formatos não especificados podem não funcionar corretamente.
- ▶ Arquivos com codificação **GMC** (Compensação de Movimento Global) são suportados somente no nível 1.
- ▶ Dispositivos USB com versão abaixo da 2.0 são suportados, porém a lista de filmes pode não funcionar corretamente.
- ▶ Não use caracteres especiais para nomear seus arquivos, pois eles podem não funcionar corretamente.
- ▶ Para alguns arquivos a função ►► (avançar) pode não atuar corretamente, prin-

cipalmente se o arquivo não possuir as informações de índice.

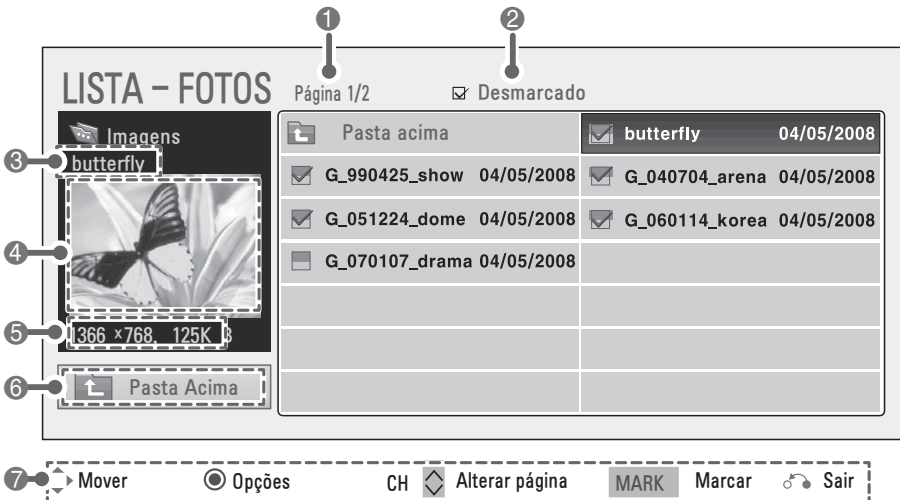
- ▶ A função **Excluir** estará indisponível para dispositivos formatados em NTFS.

Especificações - Filmes

- ▶ **Resolução:** 720 pixel (L) x 480 pixel (A);
- ▶ **Taxa de Quadros:** 30 quadros/seg.;
- ▶ **Bit rate máxima:** 6 Mbps (mega bits por segundo);
- ▶ **Bit rate de áudio:** entre 32 à 320 kbps (MP3);
- ▶ **Legendas suportadas (externas):** *.smi, *.srt, *.sub - MicroDVD, SubViewer 2.0; *.ass, *.ssa, *.txt (DVD Subtitle System).

Reproduzindo

1. Selecione um arquivo e inicie a reprodução pressionando **PLAY** (▶).
2. Acesse as opções de reprodução pressionando **ENTER** no arquivo selecionado, no menu selecione a opção desejada.
 - ✓ **Reproduzir / Reproduz marcados:** inicia a reprodução do arquivo ou lista selecionada.
 - ✓ **Marcar Tudo / Desmarcar Tudo:** marca/desmarca todos os arquivos da pasta selecionada.
 - ✓ **Excluir:** use para excluir um arquivo ou todos os arquivos marcados.
 - ✓ **Fechar:** fecha o menu.

NOTAS:

- ▶ Quando existir mais de um arquivo selecionado, eles serão reproduzidos sequencialmente.
- ▶ Para criar listas de reprodução use a tecla **FAV(MARK)**. Pressione-a para **MARCAR/DESMARCAR** o arquivo selecionado.

Funções de Reprodução (controle remoto)

▶	Retomar/Iniciar reprodução
■	Para a reprodução
	Efetua uma pausa na reprodução. ▶ Evite usar esta função por longos períodos de tempo.
◀▶	Pressione repetidamente e selecione uma velocidade em retrocesso ou avanço
</>	Use para mover-se na barra de tempo. Ao pressioná-las efetue um retrocesso ou avanço dentro da reprodução. Este tempo varia de acordo com o filme selecionado
ENTER	Pressione para ocultar a barra de reprodução e as informações, para exibi-las novamente pressione ENTER .
INFO	Exibe durante a reprodução as informações do filme, se disponível.
EXIT	Retorna ao menu Lista de Filmes

Funções Adicionais

Durante a reprodução pressione a tecla **VERMELHA** para acessar as funções adicionais.

Use **^/√** (selecionar) e **</>** (ajustar) a opção selecionada.

- Tamanho da Imagem:** Selecione o tamanho para a exibição do filme selecionado.
- Idioma da Legenda:** Exibe os idiomas de Legendas, se disponível.
- Idioma de Áudio:** Exibe os idiomas de Áudio, se disponível.
- Legenda:** Ativa/Desativa a exibição das legendas. Para ativar selecione **Ligar**.

- ✓ **Idioma:** Selecione o tipo de idioma da legenda, se disponível. Este ajuste influi diretamente na exibição tabela de caracteres.
- ✓ **Sincronizar:** Se as legendas estiverem fora de sincronismo será possível aplicar um ajuste de 0,5 segundos.

- ✓ **Posição:** Mova a posição das legendas na tela da TV (intervalo 1 ~ 16).

Minhas Fotos

Após selecionar a opção **Lista - Fotos**, será exibida na tela da TV a lista de fotos disponíveis no dispositivo conectado.

Especificações - Fotos:

- ▶ **Tipo de Arquivo:** *.JPG
- ▶ **Padrão:** 64 pixel (L) x 64 pixel (A) / 15360 pixel (L) x 8640 pixel (A).
- ▶ **Progressivo:** 64 pixel (largura) x 64 pixel (altura) / 1920 pixel (largura) x 1440 pixel (altura)
- ▶ A imagem pode demorar a carregar nos casos de arquivos muito grandes ou em alta resolução.

Visualizando

- Selecione um arquivo e acesse as opções de visualização pressionando **ENTER** no arquivo selecionado, no menu selecione a opção desejada.

- ✓ **Visualizar / Exibir marcados:** inicia a visualização do arquivo ou lista selecionada.
- ✓ **Marcar Tudo / Desmarcar Tudo:** marca/desmarca todos os arquivos da pasta selecionada.
- ✓ **Excluir:** use para excluir um arquivo ou todos os arquivos marcados.
- ✓ **Fechar:** fecha o menu.

NOTAS:

- ▶ Para criar listas de reprodução use a tecla **FAV(MARK)**. Pressione-a para **MARCAR/DESMARCAR** o arquivo selecionado.
- ▶ A função **Excluir** estará indisponível para dispositivos formatados em NTFS.

Funções adicionais

Durante a exibição de uma foto, na **Barra de Exibição** selecione a função desejada, para acessá-las pressione **√**. Selecione a



Ilustração - Barra de exibição.

opção usando </> e confirme pressionando ENTER.

1. **Slideshow:** Inicia a exibição das imagens em modo Slide, se nenhuma foto for selecionada, todas as fotos da pasta serão exibidas.
2. **BGM (Slide+Música):** Reproduza suas músicas favoritas durante a exibição de imagens. Para que a função funcione corretamente, selecione antes uma pasta que contenha músicas.
3. **↻ (Girar):** Gira as imagens.
 - ✓ Gira suas fotos no sentido horário (somente em ângulo reto).
 - ✓ Se a largura estiver no tamanho máximo não será possível girá-la.
4. **Excluir:** Exclua a foto(s) selecionada(s).
5. **Opções**

Ajustar visualização de fotografias:

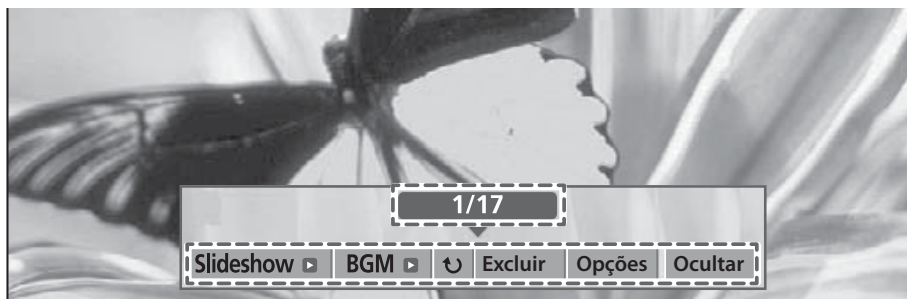
- ✓ Use ^/v para selecionar e </> ajustar a opção selecionada. Para **BGM** pressione ENTER e use as setas direcionais para selecionar a pasta desejada.
- ✓ **Velocidade do Slide:** selecione a velocidade do slideshow.
- ✓ **BGM:** selecione a pasta de músicas para a função BGM.

NOTAS:

- ▶ Quando a função **BGM** estiver ativa não será possível alterar a Pasta de Músicas.

- ▶ Para reprodução **BGM** é necessário que o dispositivo tenha uma pasta com músicas (*.MP3).
- ▶ Em modo **Slideshow/BGM** a função **↻ (Girar)** e **Excluir** estarão indisponíveis.
- 6. **Ocultar:** Oculta a barra de exibição. Para exibi-la novamente, pressione ENTER.

Minhas Músicas

Após selecionar a opção **Lista - Músicas**, será exibida na tela da TV a lista de músicas disponíveis no dispositivo conectado.

Especificações (Músicas):

- ▶ **Tipo de Arquivo:** *.MP3
- ▶ **Taxa de Bits:** 32 ~ 320 Kbps
- ▶ **Amostragem (MPEG1 Layer3):** 32kHz, 48kHz.

Reproduzindo

1. Selecione um arquivo e acesse as opções de reprodução pressionando **ENTER** no arquivo selecionado, no menu selecione a opção desejada.
 - ✓ **Reproduzir / Reproduz marcados:** inicia a visualização do arquivo ou lista selecionada.
 - ✓ **Reprodução com Fotos:** inicia a reprodução das músicas com a exibição de fotos.
 - ✓ **Parar reprodução:** Quando o menu for acessado durante a reprodução,

selecione esta opção para parar a reprodução atual.

- ✓ **Marcar Tudo / Desmarcar Tudo:** marca/desmarca todos os arquivos da pasta selecionada.
- ✓ **Excluir:** use para excluir um arquivo ou todos os arquivos marcados.
- ✓ **Fechar:** fecha o menu.

NOTAS:

- ▶ Para criar listas de reprodução use a tecla **FAV(MARK)**. Pressione-a para **MARCAR/DESMARCAR** o arquivo selecionado.
- ▶ A função **Excluir** estará indisponível para dispositivos formatados em NTFS.

Funções de Reprodução (controle remoto)

▶	Retomar/Iniciar reprodução
■	Para a reprodução
	Insere uma pausa/retoma reprodução
◀▶	Selecione a faixa anterior ou a próxima
EXIT	Retorna ao modo TV

Proteção de Tela

Para evitar problemas com imagens estáticas, após alguns segundos, na tela da TV será ativada a proteção abaixo.



NOTAS:

- ▶ Músicas com sistema de proteção contra cópias não serão reproduzidas.
- ▶ Para sair da proteção de tela pressione **ENTER**, **■**, **BACK**.

Código de Registro DivX

Use o código de registro e tenha acesso ao conteúdo DivX comprado ou alugado em www.divx.com. O código de registro é único e somente arquivos baixados com este código serão reproduzidos.

Acessando...

1. Pressione **HOME** acesse a opção **USB> DivX (Código Regiãõ)** e pressione **ENTER**.
2. Anote o código.
3. Para efetuar o processo de registro, instale no computador o programa **DivX Player** (última versão). No programa, acesse o menu **VOD** e efetue o registro do dispositivo.

NOTAS:

- ▶ Para mais detalhes sobre o processo de registro acesse: <http://www.divx.com/pt-br/movies/register-your-device>.
- ▶ Quando estiver visualizando este código, algumas teclas não atuarão.
- ▶ Não tente reproduzir arquivos VOD de outros dispositivos, pois eles não serão reproduzidos.
- ▶ Arquivos baseados em outros codecs, diferente do DivX poderão não reproduzir com qualidade aceitável na TV.

Desativando o Código de Registro

Use esta opção quando sua conta estiver completa e não puder registrar mais nenhum aparelho. A DivX VOD permite até 6 ativações em uma única conta.

Esta função apaga as informações existentes e possibilita o cadastro de outro aparelho. Ao desativar, para reproduzir novamente arquivos VOD neste aparelho será necessário ativá-lo novamente.

1. Repita o **passo 1** do item anterior e selecione a opção **Desativar**, pressione **ENTER**, visualize o código de desativação e anote-o para futuras consultas.

Ajustando as configurações da TV

Nesta seção acesse as funções avançadas de sua TV. Navegue de maneira prática e rápida nos menus disponíveis.



- ▶ **CANAL:** acesse funções relacionadas com as configurações de canais como, adição, exclusão e etc.
- ▶ **IMAGEM:** acesse funções relacionadas com qualidade e configurações das imagens. Para modos de imagem pré-definidos use a tecla **Q.MENU** e acesse a função **Modo de Imagem**.
- ▶ **ÁUDIO:** acesse funções relacionadas com qualidade e configurações de áudio.
- ▶ **HORA:** acesse funções relacionadas aos ajustes de hora do aparelho.
- ▶ **OPÇÕES:** acesse funções relacionadas com controles avançados da TV.
- ▶ **USB:** exibe os menus de acesso ao conteúdo multimídia. Reproduza suas músicas, vídeos e visualize suas fotos a partir de dispositivo USB conectado ao aparelho (para mais detalhes consulte a seção **MINHAS MÍDIAS**).

NOTAS:

- ▶ Neste manual, os OSDs (menus de tela) podem ser diferentes do seu televisor. Não considere isto um erro, eles são apenas uma representação para lhe auxiliar na operação do seu equipamento.
- ▶ Para mais detalhes de algumas funções consulte a seção **Ver TV** neste manual.

Acessando...

Teclas	Ação
HOME	Exibe/Fecha o Menu de Ajustes.
^ / √ < / >	Navega entre as opções disponíveis no Menu de Ajustes.
ENTER	Confirma uma ação.
BACK	Retorna à última ação selecionada.
EXIT	Volta ao modo TV.

NOTA: As teclas acima serão usadas constantemente para acessar os menus, portanto, ao acessá-los lembre-se sempre delas.

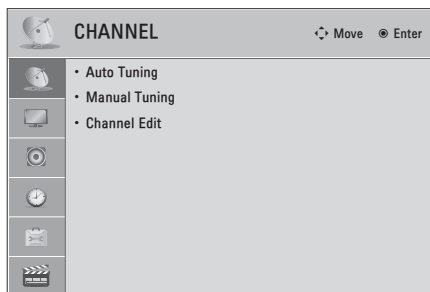

Ajustes de Canais



Ajuste	Descrição
Programação Automática	Efetue a sintonização automática dos canais disponíveis nas conexões de antena.
Programação Manual	Efetue a organização manual dos canais sintonizados.

Edição de Canal	Efetue adições e exclusões de canais do mapa de canais sintonizados.
Notas	<p>▶ A sintonização deverá ser executada novamente se houver alteração nas conexões.</p> <p>▶ O número máximo de canais disponíveis na memória são 500, se disponível pela emissora.</p> <p>▶ Em Programação Manual, canais excluídos não serão acessados com o uso das teclas CH \wedge/\vee.</p>

Ajustes de Imagem

Ajuste	Descrição
Formato da Tela	Selecione a forma como a imagem analógica 4:3 é exibida na TV. Os formatos da tela podem ser selecionados dependendo da fonte de entrada e tipo de transmissão.
 Economia de Energia	<p>Esta função reduz o consumo de energia baixando os níveis da luminosidade(tela).</p> <p>▶ Selecione um dos modos disponíveis: Desligar, Mínimo, Médio, Máximo ou Desativar Tela.</p> <p>▶ Ao configurar a função em Mínimo, Médio ou Máximo, a função Luz Traseira não atuará.</p> <p>▶ Ao selecionar Desativar Tela, em 3 segundos a tela é desligada. Para voltar ao modo normal pressione qualquer tecla.</p> <p>▶ Para Desativar Tela, se nenhuma tecla for pressionada, em 2 horas a TV entra em standby automaticamente.</p> <p>▶ Pressione a tecla  ENERGY SAVING repetidamente para selecionar o modo desejado.</p>
Modo de Imagem	Selecione um modo de exibição de imagens de acordo com o programa exibido.
	<p style="text-align: center;">Modos</p> <ul style="list-style-type: none"> • Vivo: Maximiza as imagens, melhorando o contraste, brilho, cor e nitidez. • Padrão: Ajusta a imagem na condição padrão de fábrica. • Natural: Exibe os ajustes de imagem o mais natural possível. • Cinema: Otimiza as imagens de filmes. • Esportes: Enfatiza vídeos dinâmicos e cores primárias obtendo imagens ideais para esportes. • Jogos: Oferece a melhor resposta quando estiver jogando seus jogos favoritos. • Expert: Estes modos oferecem ferramentas de controle profissional, detalhes na seção Controle Expert. <p>▶ Use os ajustes Vivo, Padrão, Natural, Cinema, Esportes e Jogos quando desejar a melhor qualidade de imagem (padrões de fábrica).</p>
Controle Avançado / Expert	Consulte estes ajustes para obter a melhor qualidade de imagem possível. Algumas funções estarão disponíveis somente para os modo de imagem Expert .
	Ajustes
Temperatura de Cor	O ajuste quente valoriza os tons vermelhos e o frio valoriza os tons azuis.
Contraste Dinâmico	Ajusta o contraste para mantê-lo no melhor nível de acordo com o brilho da tela. A imagem é melhorada nas áreas claras e brilhantes e nas escuras e mais escuras.
Cor Dinâmica	Ajusta as cores da tela para que elas pareçam com perfil mais rico e mais claro. Este recurso melhora o matiz, a saturação e a luminosidade de modo que as cores vermelha, azul, verde e branco parecem mais vivas.

Redução de Ruído	Reduz o ruído de tela, sem comprometer a qualidade da imagem.
Gama	Ajusta o brilho das áreas escuras e de meio tom (níveis de cinza). <ul style="list-style-type: none"> • Baixo: Ajusta as áreas claras e de meio tom para imagens claras. • Médio: Ajusta a função para manter as imagens originais. • Alto: Ajusta as áreas escuras e de meio tom para imagens escuras.
Nível de Preto	Baixo: As imagens na tela ficam escuras. Alto: As imagens na tela ficam claras. → Defina o nível da função de acordo com a sua necessidade. → Esta função atua somente nos modos AV, HDMI ou Componente.
Eye Care	Ajusta o brilho da imagem para evitar excesso de luminosidade. → Esta função atua somente nos modos de imagem Padrão, Esportes e Jogos.
Cinema Real	Deixa os filmes gravados em película o mais natural possível, eliminando efeito de imagem tremida. Filmes em DVD e Blu-ray são filmados em 24 quadros por segundo (qps). Com esta função, todos os quadros são processados 5 vezes em 1/24 segundos produzindo 120 (qps).
Gama de Cores	Configurações Avançadas Maximiza a utilização das cores para aumentar a qualidade de cor. → Padrão: Exibe o conjunto padrão de cores. → Largura: Aumenta o conjunto de cores utilizado.
Aprimorar Bordas	Exibe áreas mais claras e distintas mantendo os contornos da imagem o mais natural possível.
Filtro de cor	<ul style="list-style-type: none"> • Esta função aplica filtro de cor específico nas imagens. • Use a função para ajustar a saturação e tonalidade de cor com precisão.
Cores Padrão	Converte as cores de diferentes filmes em cores de alta definição (HD).
Balanço de Branco	Esta função ajusta as cores da tela de acordo com a necessidade do usuário.
Sistema de Gerenciamento de Cores	A ferramenta usada pelos profissionais para fazer os ajustes usando os padrões de teste, isso não afeta as outras cores, mas podem ser usados seletivamente para ajustar 6 áreas de cor (Vermelho, Verde, Azul, Ciano, Magenta e Amarelo). Durante estes ajustes a diferença de cor pode não ser perceptível. <ul style="list-style-type: none"> • Efetue os ajustes de Vermelho, Verde, Azul, Amarelo, Ciano e Magenta. • Ajustes Cor e Tom: Vermelho, Verde, Azul, Amarelo, Ciano e Magenta. O ajuste poderá ser efetuado de -30 ~ +30. → Função indisponível nos modos RGB-PC e HDMI-PC.
Tela (Modo RGB)	Ajuste as definições para o modo RGB quando a TV estiver conectada ao PC.
	Opções
Resolução	Use esta função para selecionar a melhor resolução de imagem no modo RGB-PC.
Configuração Auto.	Ajusta automaticamente a posição da imagem minimizando os ruídos e imagens instáveis no modo RGB-PC. Se a imagem não melhorar execute novamente a função ou ajuste manualmente os valores de Posição , Tamanho e Fase .
Posição	Esta função serve para ajustar a imagem para esquerda/direita (H) e para cima/baixo (V) na tela do aparelho.

Tamanho	Ajusta o tamanho da imagem.
Fase	Esta função permite que você remova todo o ruído nos espaços horizontais.
Reiniciar	Retorna os valores de Posição, Tamanho e Fase para o padrão de fábrica.
Modo de Imagem (Pessoal)	Ajusta a visualização da imagem de acordo com a sua preferência.
	<p style="text-align: center;">Ajustes</p> <ul style="list-style-type: none"> • Luz Traseira: Controla a iluminação emitida pela tela da TV. Esta redução de iluminação não interfere na qualidade de imagem e ainda ajuda a consumir menos energia. • Contraste: Ajusta a diferença entre a luz e os níveis de preto. • Brilho: Aumenta ou diminui a quantidade de branco. • Nitidez: Ajusta o nível de tons escuros nas extremidades balanceando áreas claras e escuras. • Cor: Ajusta a intensidade de todas as cores exibidas. • Tonalidade: Equilibra os níveis de vermelhos e verdes. • Reiniciar (Imagem): cancela todos os ajustes efetuados e retorna ao padrão de fábrica.

Ajustes de Áudio

Ajuste	Descrição
Volume Automático	A função Volume Automático garante que o nível sonoro permaneça equalizado durante a visualização de qualquer programa. Ative, selecionando Ligar .
Voz Nítida II	Destaca a voz das pessoas durante a programação. Para ativar, selecione Ligar . Para melhorar ainda mais a emissão da voz durante uma programação, ajuste o Nível que varia entre -6 ~ 6. Se esta função estiver na posição Ligar , Infinite Sound será desativado automaticamente.
Balanço	Use o recurso balanço quando desejar testar os alto falantes (esquerdo e direito) ou anular a emissão sonora em um deles. Use este recurso somente para testar os alto falantes. O uso excessivo somente de um canal de som pode gerar sobrecargas ou queimar os alto falantes.
Modo de Áudio	Este recurso ajusta de forma automática a qualidade do som conforme o programa exibido.
	<p style="text-align: center;">Modos</p> <ul style="list-style-type: none"> • Padrão: Aplica os ajustes de áudio na qualidade padrão de fábrica. • Músicas: Selecione este modo quando estiver ouvindo músicas. • Cinema: Selecione este modo quando estiver assistindo filmes. • Esportes: Selecione este modo quando estiver assistindo eventos esportivos. • Jogos: Selecione este modo quando estiver jogando seus jogos favoritos. Para ambientes que exijam qualidade sonora de alto nível, é recomendável adquirir um Home Theater ou Amplificador para melhorar a qualidade sonora do ambiente.
Modo de Áudio (Pessoal)	<p style="text-align: center;">Funções</p> <ul style="list-style-type: none"> • Infinite Sound, Agudos e Graves Infinite Sound: Esta função é uma tecnologia patenteada pela LG. Ela resolve o problema de emissão de áudio 5.1 canais em sistemas de 2 vias.

34 Configurações



Reiniciar	Use este recurso quando desejar retornar às configurações padrões de áudio. ▶ O aparelho retorna às configurações de fábrica somente para as funções do menu áudio.
Auto-falantes da TV	Use este recurso quando desejar anular a emissão de sons nos alto falantes. Selecione Ligar para esta função.

Ajustes de Hora

Ajuste	Descrição
Relógio	Ajuste as informações de relacionadas com os ajustes de Hora da TV.
Desligar / Ligar TV	Desliga e liga a TV automaticamente no horário e função definida.
	Funções <ul style="list-style-type: none">• Ativar/Desativar as funções (Ligar/Desligar).• Hora: Ajusta a hora desejada.• Minuto: Ajusta o minuto.• Entrada: Seleciona a entrada desejada (TV, AV, e etc.).• Canal: Seleciona o canal desejado.• Volume: Seleciona o nível sonoro. ▶ Para que as funções funcionem corretamente, ajuste o relógio da TV. ▶ A função Desligar TV sobrepõe a Ligar TV caso estejam configuradas para o mesmo horário. ▶ Para a função Ligar TV funcionar corretamente a TV deverá estar em Standby (modo de espera). ▶ Ao usar a função Ligar TV se nenhuma tecla for pressionada em 2 horas o aparelho retorna ao modo Standby.
Função Soneca	Desligue o aparelho em um tempo determinado. ▶ Se a TV for desligada e ligada novamente a função será cancelada.

Ajustes Avançados (menu Opções)

Ajuste	Descrição
Idioma do Menu	Seleciona idioma para os menus de tela e idioma de áudio, se disponível. <ul style="list-style-type: none">• Idioma do Menu (Language): esta opção muda o idioma dos menus de tela.
Nomear Entrada	Use esta função para identificar o que está conectado às suas entradas externas.
SIMPLINK	Ativa ou desativa a função Simplink.
Teclas bloqueadas	Esta função trava as teclas do painel frontal / lateral / superior do aparelho. Para ativar, selecione Ligar. ▶ Se esta função estiver no modo 'Ligar', só será possível ligar a TV. O uso das teclas POWER , CH , VOL , ENTER e MENU do painel, estarão indisponíveis.
Closed Caption	Esta função exibe o áudio de um programa que está sendo transmitido em palavras (legendas) que aparecem na tela da TV, se disponível pelo programa.
	Modos <p>O modo mais comum de exibição é o Modo 1.</p> <p>Modo 1, 2 Texto 1, 2</p> ▶ Os outros modos estarão disponíveis somente se a emissora disponibilizá-los. ▶ Selecione Ligar para ativar a função.

Ajuste de botão liga/desliga	Ajusta exibição dos indicadores luminosos (painel frontal). <ul style="list-style-type: none"> • Luz de Standby: Use para controlar a exibição luminosa do LED (modo standby). • Botão liga / desliga: Use para controlar a exibição do LED ao ligar o aparelho.
Configuração Inicial	Esta função desliga a TV e apaga todos os canais memorizados, aplicando os padrões de fábrica.  Detalhes na seção Ver TV > Ligar TV (primeira vez) .
Ajustar ID da TV	Use esta função para definir a identificação do aparelho em um sistema programável.
Modo Demonstração / Modos de Utilização	 Detalhes na seção Ver TV > Ligar TV (primeira vez) .

Minhas Mídias (menu USB)

Ajuste	Descrição
Lista - Fotos	Acesse as fotos disponíveis no dispositivo USB.
Lista - Músicas	Acesse as músicas disponíveis no dispositivo USB.
Lista - Filmes	Acesse os filmes disponíveis no dispositivo USB.
DivX (Código Região)	Exibe o código para ativação do dispositivo no sistema VOD da DivX.
Desativar	Exibe o código para desativar o dispositivo no sistema VOD da DivX.

Solução de Problemas

Problemas de Funcionamento

Controle remoto não está atuando

Verifique se não existe nenhum objeto posicionado na frente do sensor remoto. Ao usar o controle aponte-o sempre para este sensor; Verifique a polaridade correta das pilhas (+ para +, - para -); Selecione o modo correto de operação: TV, VCR etc (alguns modelos); Instale pilhas novas.

TV desliga repentinamente

A Função Soneca está ativada?; Verifique as configurações de energia; Se a TV ficar sem sinal por aproximadamente 15 minutos, ela desligará automaticamente.

Problemas de Vídeo

Sem imagem / Sem Som

Verifique se o produto está ligado; Tente outro canal. O problema pode ser na emissora; O cabo de força está na tomada?; Cheque a conexão e posição da antena; Teste todas as conexões para verificar se tudo está ligado corretamente.

Depois de ligar a imagem aparece lentamente

Isto é normal. A imagem é interrompida durante o processo de inicialização da TV. Por favor, entre em contato com a assistência técnica caso a imagem não apareça após 5 minutos.

Barras vertical/horizontal ou imagem trêmula

Verifique se há fontes de interferência local como eletrodomésticos ou ferramentas elétricas.

Linhas/barras na imagem

Verifique a antena e mude sua direção.

Sem imagem ao conectar via HDMI

Verifique se o cabo HDMI é de alta velocidade. Cabos sem suporte a alta velocidade podem causar mau funcionamento.

Sem cor, cor fraca, ou imagem ruim

Ajuste as definições de cores no menu Imagem; Mantenha uma boa distância entre o VCR e a TV; Tente outro canal. O problema pode estar na transmissão; Verifique a conexão dos cabos de vídeo e antena; Ative qualquer função para restabelecer o brilho da imagem.

Recepção ruim para alguns canais

A estação selecionada está com problemas, sintonize outra emissora; O sinal da estação está fraco. Reorienta a antena; Verifique as possíveis causas das interferências.

Problemas de Áudio

Sem áudio em um dos alto falantes

Ajuste o item Balanço no menu ÁUDIO.

Sem som ao conectar via HDMI ou USB

Cheque se o cabo HDMI é de alta velocidade; Cheque a versão do seu dispositivo USB (V. 2.0); Use arquivos de áudio/vídeo com formatos diferentes (consulte a compatibilidade do formato - alguns modelos).

Ruídos vindo do interior do aparelho

Uma mudança na umidade ou temperatura do ambiente pode resultar em um som estranho quando a TV estiver ligada ou desligada. Isto não indica problema no aparelho.

Problemas no modo PC

Sinal fora de especificação

Ajuste a resolução e a frequência Horizontal e Vertical; Verifique a conexão dos cabos.

Barras verticais e Ruídos ao fundo & Ruído Horizontal & Posição incorreta

Ajuste os valores para Relógio, Fase, Posição H/V ou execute a Configuração Automática.

A cor da tela está instável ou monocromática

Verifique o cabo de conexão; Ajuste ou reinstale a placa de vídeo do PC.

Ao conectar o cabo HDMI para PC, não há sinal de áudio.

Consulte o manual da placa de vídeo do PC para verificar se ela oferece suporte de áudio HDMI e como configurá-lo corretamente

Problemas na Lista de Filmes

Arquivo não aparece na Lista de Filmes

Verifique se o seu arquivo é suportado pela TV.

Mensagens: "Este arquivo é inválido" ou "o áudio está funcionando normalmente, mas o vídeo não está funcionando normalmente."

Verifique se o arquivos está sendo reproduzido corretamente no PC ou se ele está danificado; Verifique a resolução suportada; Verifique se a codificação de áudio e vídeo está correta e se é suportada; Verifique se a taxa de quadros está correta.

Mensagem: "Áudio não suportado" ou "O vídeo está funcionando normalmente, mas o áudio não está funcionando normalmente."

Verifique se o arquivos está sendo reproduzido corretamente no PC ou se ele está danificado; Verifique se a codificação de áudio está correta; Verifique se o bit rate definido é suportado; Verifique se o sample rate definido é suportado.

Legendas não são exibidas

Verifique se o arquivos está sendo reproduzido corretamente no PC ou se ele está danificado; Verifique se o nome do arquivo do filme e da legenda estão iguais; Verifique se os dois arquivos (legenda/filme) estão na mesma pasta; Verifique se o arquivo de legenda é suportado; Verifique se o idioma é suportado. (Ao abrir o arquivo de legendas no Bloco de Notas visualize esta informação.

Formatos de Vídeo Suportados

*.mpg, *.mpeg, *.mpe, *.vob, *.dat

Vídeo Codec: MPEG1, MPEG2

Áudio Codec: AC3, MPEG, MP3, PCM

*.divx, *.avi, *.m4v

Vídeo Codec: MPEG4-SP, MPEG4-ASP, DivX 3.xx, DivX 4.xx, DivX 5.xx, DivX 6.xx (reprodução), Xvid

Áudio Codec: AC3, MPEG, MP3, PCM

Resolução máxima para todos os formatos: 720 x 480 @ 30p.

Lista de Resoluções suportadas

Component

Relação (Frequência/Resolução)

Resolução	Freq. H (KHz)	Freq. V (Hz)
720x480i	15.73	59.94
	15.75	60.00
720x480p	31.47	59.94
	31.50	60.00
1280x720p	44.96	59.94
	45.00	60.00
	37.50	50.00
1920x1080i	28.125	50.00
	33.72	59.94
	33.75	60.00
1920x1080p	56.25	50.00
	67.432	59.94
	67.50	60.00

HDMI DTV

Relação (Frequência/Resolução)

Resolução	Freq. H (KHz)	Freq. V (Hz)
720x480p	31.47	59.94
	31.50	60.00
1280x720p	44.96	59.94
	45.00	60.00
	37.50	50.00
1920x1080i	33.72	59.94
	33.75	60.00
	28.125	50.00
1920x1080p	67.432	59.94
	67.50	60.00
	56.25	50.00
	27.00	24.00
	33.75	30.00

RGB (PC)

Relação (Frequência/Resolução)

Resolução	Freq. H (KHz)	Freq. V (Hz)
640 x 350	31.468	70.09
720 x 400	31.469	70.09
640 x 480	31.469	59.94
800 x 600	37.879	60.317
1024 x 768	48.363	60.004
1280 x 768	47.776	59.87
1360 x 768	47.72	59.799

Especificações Técnicas

Descrição		22LK310 / 22LK311 / 22LK311C	26LK310 / 26LK311 / 26LK311C										
Dimensões (L x A x P mm)	Com Base	526.0 x 377.0 x 164.9	663.0 x 484.0 x 206.8										
	Sem Base	526.0 x 331.0 x 65.0	663.0 x 423.0 x 79.9										
Peso (kg)	Com Base	4,3	7,3										
	Sem Base	4,0	6,2										
Consumo de Energia (W)	Ligado	55 (IEC62087)	100 (IEC62087)										
	Standby	< 1	< 1										
Resolução da Tela (pixels)		1366 x 768	1366 x 768										
(Potência de Saída RMS por canal com 1KHz, THD de 2% (IEC60268))													
Saídas de Áudio Watt (8Ω)		L	5	R	5	Total	10	L	5	R	5	Total	10
Descrição		32LK310 / 32LK311 / 32LK311C											
Dimensões (L x A x P mm)	Com Base	800.0 x 565.0 x 206.8											
	Sem Base	800.0 x 509.0 x 73.8											
Peso (kg)	Com Base	9,2											
	Sem Base	8,2											
Consumo de Energia (W)	Ligado	120 (IEC62087)											
	Standby	< 1											
Resolução da Tela (pixels)		1366 x 768											
(Potência de Saída RMS por canal com 1KHz, THD de 2% (IEC60268))													
Saídas de Áudio Watt (8Ω)		L	10	R	10	Total	20						
Fonte de Energia		AC 100-240V ~ 50/60Hz											
Sistema da TV		NTSC, PAL-M/N											
Faixa de Canais		VHF 2 ~ 13, UHF 14 ~ 69, CATV 1 ~ 125											
Antena (impedância)		75 Ω											
Condições Ambientais	Temperatura de Operação	0 ~ 40°C (32 ~ 104°F)											
	Umidade de Operação	Menor que 80%											
	Temperatura de Armazenamento	-20 ~ 60°C (-4 ~ 140°F)											
	Umidade de Armazenamento	Menor que 85%											

Códigos IR (alguns modelos)

Use estes códigos para controlar a TV quando estiver usando um controle remoto com fio.

Cod. (Hexa)	Tecla	Nota
08	POWER	C.R (Liga/Desliga)
45	Q.MENU	Tecla C.R
43	Home	Tecla C.R
0B	INPUT	Tecla C.R
10 - 19	0-9	Tecla C.R

53	LIST	Tecla C.R
1A	Q.VIEW	Tecla C.R
09	MUTE	Tecla C.R
02	VOL +	Tecla C.R
03	VOL -	Tecla C.R
00	CH ^	Tecla C.R
01	CH v	Tecla C.R
1E	FAV/MARK	Tecla C.R
40	^	Tecla C.R
41	v	Tecla C.R
07	<	Tecla C.R

06	>	Tecla C.R
44	ENTER	Tecla C.R
28	BACK	Tecla C.R
79	RATIO	Tecla C.R
7C	XSTUDIO	Tecla C.R
95	ENERGY SAVING	Tecla C.R
7E	SIMPLINK	Tecla C.R
30	AV MODE	Tecla C.R
72	Vermelha	Tecla C.R
71	Verde	Tecla C.R
63	Amarela	Tecla C.R
61	Azul	Tecla C.R
B1	■	Tecla C.R
B0	▶	Tecla C.R
BA		Tecla C.R
8E	▶▶	Tecla C.R
8F	◀◀	Tecla C.R
0F	TV	Tecla C.R
5B	EXIT	Tecla C.R

Usando RS-232C

Conecte à entrada RS-232C o equipamento externo para controlar seu aparelho.

Conectar

1. Conecte a porta serial do equipamento de controle à entrada RS-232C no painel traseiro da TV (cabo não fornecido).

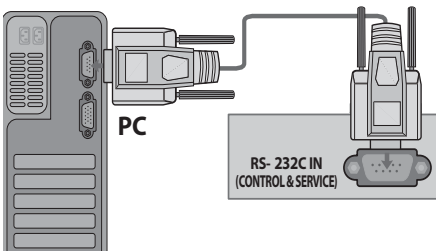

NOTAS:

- ▶ O controle remoto do aparelho e os botões frontais/laterais funcionarão se a TV estiver sendo controlada por um PC ou dispositivo A/V.
- ▶ Para vários aparelhos use **Ajuste ID** da TV no menu opções para identificá-los.

Conector D-sub 9-pino macho

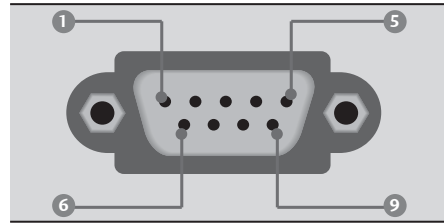

No.	ID do Pino
1	Sem conexão
2	RXD (Recebe dados)
3	TXD (Transmite dados)
4	DTR (Lado DTE pronto)
5	GND
6	DSR (Lado DCE pronto)
7	RTS (Pronto para Enviar)
8	CTS (Limpar para Enviar)
9	Sem conexão

Parâmetros de Comunicação

- ▶ **Baud rate:** 9600 bps (UART); **Data length:** 8 bits; **Parity:** None; **Stop bit:** 1 bit; **Communication code:** ASCII code; Use a crossed (reverse) cable

NOTA: Este produto tem um comando de retorno na porta RS-232C.

RS-232C - Configurações

Configuração de 7 Fios (Cabo Serial Fêmea-Fêmea)				Configuração de 3 Fios (Não Padrão)			
PC	TV	PC	TV	PC	TV	PC	TV
RXD	2	3	TXD	RXD	2	3	TXD
TXD	3	2	RXD	TXD	3	2	RXD
GND	5	5	GND	GND	5	5	GND
DTR	4	6	DSR	DTR	4	6	DTR
DSR	6	4	DTR	DSR	6	4	DSR
RTS	7	8	CTS	RTS	7	7	RTS
CTS	8	7	RTS	CTS	8	8	CTS

NOTA: Esta configuração se refere às informações de **Mapeamento de dado real**.

■ Mapeamento de Dado Real	
0	Passo 0
⋮	
A	Passo 10 (Set ID 10)
⋮	
F	Passo 15 (Set ID 15)
10	Passo 16 (Set ID 16)
⋮	
63	Passo 99 (Set ID 99)
64	Passo 100

Comandos de Referência

FUNÇÃO	COMANDOS		DADOS (Hexa)
	1	2	
01. Power	k	a	00 - 01
02. Input Select	x	b	-
03. Aspect Ratio	k	c	-
04. Screen Mute	k	d	00 - 01
05. Volume Mute	k	e	00 - 01
06. Volume Control	k	f	00 - 64
07. Contrast	k	g	00 - 64
08. Brightness	k	h	00 - 64
09. Color	k	i	00 - 64
10. Tint	k	j	00 - 64
11. Sharpness	k	k	00 - 64
12. OSD Select	k	l	00 - 01
13. Remote Control Lock Mode	k	m	00 - 01
14. Treble	k	r	00 - 64
15. Bass	k	s	00 - 64
16. Balance	k	t	00 - 64
17. Color Temperature	x	u	00 - 02
18. Abnormal State	k	z	FF
19. Energy Saving	j	q	-
20. Auto Configuration	j	u	-
22. Channel Add/Del	m	b	00 - 01
23. Key	m	c	-
24. Backlight	m	g	00 - 64

FUNÇÃO	COMANDO		DADO (HEXA)	
	1	2	00	01
21. Channel Tuning	m	a	programa físico alto	maior programa baixo
	DADO (HEXA)			
	02	03	04	05
	maior baixo	menor alto	menor baixo	atributo

Protocolos (Transmissão/Recebimento)

Transmissão

[Comando1][Comando2][Set ID][Dado][CR]

[Comando1]: Primeiro comando para controlar o aparelho (j, k, m ou x).

[Comando2]: Segundo comando para controlar o aparelho.

[Set ID]: Para ajustar a TV selecione uma identificação para ela. O ajuste varia de 1 ~ 99. Ao selecionar a ID como '0', todos os aparelhos serão controlados. Ajustar ID é exibida como decimal (1-99) no menu e Hexa (0x0 - 0x63) no Protocolo de transmissão /recebimento.

[Dado]: Para transmitir um comando. Transmita o dado 'FF' para ler o status do comando.

[Cr]: Retorno da Transmissão (ASCII code '0x0D')

[]: Código ASCII 'espaço (0x20)'

* Neste modelo, a TV não envia status no modo standby.

OK - Reconhecimento

[Comando][Set ID][OK][Dado][x]

A TV transmite ACK (reconhecimento) baseado neste formato quando recebe dados normais. Neste momento, se o dado está no modo de leitura, ele indica a situação atual do dado. Se estiver no modo de gravação ele retorna ao PC. * Neste modelo não há envio de status no modo standby.

Formato de Dados:

[Comando2]: Use o comando.

[Set ID]: Use caractere minúsculo, se a ID for 10, será enviado '0', 'a';

[Dado]: Use caractere minúsculo, se os dados são 0 x ab, será enviado 'a', 'b';

[OK]: Use caractere maiúsculo.

Reconhecimento de Erro

[Comando2][Set ID][NG][Dado][x]

A TV transmite ACK (reconhecimento) baseado nesse formato quando recebe dados anormais de funções inviáveis ou erro de comunicação. Neste modelo não há envio de status no modo standby.

[Dado1]: código ilegal;

[Dado2]: Função não suportada;

[Dado3]: Aguarde um momento.

Formato de Dados:

[Comando2]: Use o comando.

[Set ID]: Use caractere minúsculo, se a ID for 10, será enviado '0', 'a';

[Dado]: Use caractere minúsculo, se os dados são 0 x ab, será enviado 'a', 'b';

[NG]: Use caractere maiúsculo.

1. Power (Comando: k a)

Use para Ligar/desligar a TV

Transmissão: [k][a][] [Set ID][] [Dado][Cr]

Dado 0: Desligado **Dado 1:** Ligado

Reconhecimento: [a][] [Set ID][] [OK/NG][Dado][x]
Da mesma maneira, se outras funções transmitem dado 'FF' baseado neste formato, o retorno de reconhecimento apresenta a situação de cada função.

Nota: Neste modelo, o reconhecimento acontece após ligar ou processar a conclusão. Pode haver atraso entre o comando e o reconhecimento.

2. Input Select (Comando: x b)

Use para selecionar uma fonte de entrada na TV.

Transmissão: [x][b][] [Set ID][] [Dado][Cr]

Dado 00: DTV (Antena); **Dado 10:** Analógica (Antena); **Dado 11:** Analógica (Cabo); **Dado 20:** AV1; **Dado 21:** AV2; **Dado 40:** Componente 1; **Dado 41:** Componente 2; **Dado 60:** RGB-PC; **Dado 90:** HDMI1; **Dado 91:** HDMI2; **Dado 92:** HDMI3.

Reconhecimento: [b][] [Set ID][] [OK/NG][Dado][x]

Nota: o uso desta função varia de acordo com o modelo de sua TV.

3. Aspect Ratio (Comando: k c)

Use para ajustar o formato da tela.

Transmissão: [k][c][] [Set ID][] [Dado][Cr]

Dado 01: 4:3; **Dado 06:** Pelo Programa; **Dado 02:** 16:9; **Dado 09:** Just scan; **Dado 04:** Zoom1; **Dado 10:** Cinema Zoom1...; **Dado 05:** Zoom2; **Dado 1F:** Cinema Zoom16.

Reconhecimento: [c][] [Set ID][] [OK/NG][Dado][x]

4. Screen Mute (Comando: k d)

Use para ativar ou desativar a tela.

Transmissão: [k][d][] [Set ID][] [Dado][Cr]

Dado 00: função desligada (com imagem), Saída de Vídeo - Mudo Desligado; **Dado 01:** função ativada (sem imagem); **Dado 10:** Saída de Vídeo - Mudo Ligado.

Reconhecimento: [d][] [Set ID][] [OK/NG][Dado][x]

Nota: No caso de Saída de Vídeo - Mudo Ligado, função desligada (com imagem) e exibição de OSD. Porém no caso de Saída de Vídeo - Mudo Ligado não haverá exibição de OSD.

5. Volume Mute (Comando: k e)

Use para ativar ou desativar o som. Você pode emudecer o som pressionando **MUTE** (controle remoto).

Transmissão: [k][e][] [Set ID][] [Dado][Cr]

Dado 0: Emudecer desligado (com áudio) ; **Dado 1:** Emudecer ligado (sem áudio).

Reconhecimento: [e][] [Set ID][] [OK/NG][Dado][x]

6. Volume Control (Comando: k f)

Use para ajustar o nível do volume. Ajuste o nível sonoro usando as teclas no controle remoto.

Transmissão: [k][f][] [Set ID][] [Dado][Cr]

Dado Min: 00 ~ **Max:** 64 (transmite por código Hexadecimal) Veja 'mapeamento de dado real.'

Reconhecimento: [f][] [Set ID][] [OK/NG][Dado][x]

7. Contrast (Comando: k g)

Use para ajustar o contraste da imagem. Você pode ajustar o contraste pelo menu Imagem.

Transmissão: [k][g][] [Set ID][] [Dado][Cr]

Dado Min: 00 ~ **Max:** 64 (*transmite por código Hexadecimal) Veja 'mapeamento de dado real.'

Reconhecimento: [g][] [Set ID][] [OK/NG][Dado][x]

8. Brightness (Comando: k h)

Use para ajustar o brilho da imagem. Você também pode ajustar o brilho pelo menu Imagem.

Transmissão: [k][h][] [Set ID][] [Dado][Cr]

Dado Min: 00 ~ **Max:** 64 (*transmite por código Hexadecimal) *Veja 'mapeamento de dado real.'

Reconhecimento: [h][] [Set ID][] [OK/NG][Dado][x]

9. Color (Comando: k i)

Use para ajustar a cor da imagem. Você também pode ajustar a cor pelo menu Imagem.

Transmissão: [k][i][] [Set ID][] [Dado][Cr]

Dado Min: 00 ~ **Max:** 64 (*transmite por código Hexadecimal) *Veja 'mapeamento de dado real.'

Reconhecimento: [i][] [Set ID][] [OK/NG][Dado][x]

10. Tint (Comando: k j)

Ajusta o tom da imagem. Ajuste a tonalidade pelo menu Imagem.

Transmissão: [k][j][] [Set ID][] [Dado][Cr]

Dado Vermelho: 00 ~ **Verde:** 64 (*transmite por código Hexadecimal) *Veja 'mapeamento de dado real.'

Reconhecimento: [j][] [Set ID][] [OK/NG][Dado][x]

11. Sharpness (Comando: k k)

Ajusta a nitidez da imagem. Ajuste a nitidez pelo menu Imagem.

Transmissão: [k][k][] [Set ID][] [Dado][Cr]

Dado Min: 00 ~ **Max:** 64 (*transmite por código Hexadecimal) *Veja 'mapeamento de dado real.'

Reconhecimento: [k][] [Set ID][] [OK/NG][Dado][x]

12. OSD Select (Comando: k l)

Seleciona OSD (Menus de Tela) ativado ou desativado.

Transmissão: [k][l][] [Set ID][] [Dado][Cr]

Dado 00: OSD desativado; **Dado 01:** OSD ativado

Reconhecimento: [l][] [Set ID][] [OK/NG][Dado][x]

13. Remote Control Lock Mode (Comando: k m)

Para bloquear os comandos do painel de controle frontal do TV.

Transmissão: [k][m][] [Set ID][] [Dado][Cr]

Dado 00: destravado; **Dado 01:** travado

Reconhecimento: [m][] [Set ID][] [OK/NG][Dado][x]

Nota: Se você não estiver usando o controle remoto e o painel de controle, utilize este modo. Quando o monitor for desligado o bloqueio será

desativado.

14. Treble (Comando: k r)

Ajusta os níveis de agudo. Você também poderá ajustar agudo no menu Áudio.

Transmissão: [k][r][][Set ID][][Dado][Cr]

Dado Min: 00 ~ **Max:** 64 (*transmite por código Hexadecimal) *Veja 'mapeamento de dado real.'

Reconhecimento: [r][][Set ID][][OK/NG][Dado][x]

15. Bass (Comando: k s)

Ajustar os graves. Você também poderá ajustar os graves no menu Áudio.

Transmissão: [k][s][][Set ID][][Dado][Cr]

Dado Min: 00 ~ **Max:** 64 (*transmite por código Hexadecimal) *Veja 'mapeamento de dado real.'

Reconhecimento: [s][][Set ID][][OK/NG][Dado][x]

16. Balance (Comando: k t)

Ajusta o balanço dos alto falantes.

Transmissão: [k][t][][Set ID][][Dado][Cr]

Dado Min: 00 ~ **Max:** 64 (*transmite por código Hexadecimal) *Veja 'mapeamento de dado real.'

Reconhecimento: [t][][Set ID][][OK/NG][Dado][x]

17. Color Temperature (Comando: x u)

Ajusta a temperatura de cor.

Transmissão: [k][u][][Set ID][][Dado][Cr]

Dado 00: Médio; **Dado 1:** Frio; **Dado 2:** Quente

Reconhecimento: [u][][Set ID][][OK/NG][Dado][x]

18. Abnormal State (Comando: k z)

Transmissão: [k][z][][Set ID][][FF][][Cr]; Dado FF: Leitura

Reconhecimento: [z][][Set ID][][OK/NG][Dado][x]; Dado 00: Normal (Energia e Sinal existem);

Dado 01: Sem sinal (Ligado); Dado 02: Desligar a TV através do controle remoto; Dado 03: Desligar a TV através da função soneca; Dado 04: Desligar a TV através da função RS-232C; Dado 05: 5V baixo; Dado 06: AC baixo; Dado 07: Desligar a TV através da Função Alarme do Ventilador (opcional); Dado 08: Desligar a TV através da função Desligar TV; Dado a: Desligar a TV através da detecção AV (Função atua somente no modo leitura).

19. Energy Saving (Comando: j q)

Use para controlar o ligar e desligar da função de controle de economia de energia.

Transmissão: [j][q][][Set ID][][Dado][Cr]

Data 00: Off; **Data 01:** Mínimo; **Data 02:** Médio;

Data 03: Máximo; **Data 05:** Vídeo desligado; **Data 10:** Sensor Inteligente.

Reconhecimento: [q][][Set ID][][OK/NG][Data][x]

20. Auto Configuration (Comando: j u)

Ajusta a imagem automaticamente no modo RGB-PC.

Transmissão: [j][u][][Set ID][][Data][Cr]

Dado 1: Ajustar

Reconhecimento: [u][][Set ID][][OK/NG][Dado][x]

21. Channel Tuning (Comando: m a)

Função Sintonizar (Command: m a): Sintoniza o número físico/maior/menor do canal.

Transmissão: [m][a][][Set ID][][Data0][][Data1][][Data2][Cr]; Dado 0: número físico do canal (hexadecimal) / NTSC ar: 02~45 / NTSC cabo: 01, 0e~7d; Dado1, Dado2: número do canal principal (duas partes) ou número do canal (uma parte).

Dado1: Bit alto; **Dado2:** Bit baixo

Número do canal em duas partes: maior número/menor número; Número do canal em uma parte: neste caso a menor parte não será necessária; Dado3, Dado4: Menor número do canal. Não disponível para NTSC.

Dado3: Bit alto; **Dado4:** Bit baixo; **Dado5:** Atributos (figura 2); * Canal de uma/duas partes: 6º bit: Este tipo de canal é usado para sistema de cabo pronto; * Usando canal físico: 5º bit: Se a faixa de canal for NTSC AR ou CABO, a sintonia de canais só ocorrerá no canal físico. Neste caso, use o bit baixo (0) para o canal físico.

Exemplos:

1. Canal analógico: NTSC CABO, canal número (35), imagem principal.

Command: ma 00 23 xx xx xx xx 01

attribute(0x01): imagem principal, duas partes(não é obrigatório), usando canal físico, NTSC CABO xx' dados: não se preocupe com número maior de canal secundário no caso de sintonia de canal analógico.

Reconhecimento: [a][][Set ID][][OK][Data0][Data1][Data2][Data3][Data4][Data5][x][a][][Set ID][][NG][Data0][x]

22. Channel Add/Del (Comando: m b)

Use para adicionar e excluir os canais.

Transmissão: [m][b][][Set ID][][Dado][Cr]

Dado 00: Excluir Canal; **Dado 01:** Adiciona canal.

Reconhecimento: [b][][Set ID][][OK/NG][Dado][x]

23. Key (Comando: m c)

Use para enviar o código infravermelho do controle remoto.

Transmissão: [m][c][][Set ID][][Data][Cr]

Reconhecimento: [c][][Set ID][][OK/NG][Data][x]

Nota: Neste modo quando a TV estiver em standby, para ligá-la, use a tecla POWER no controle remoto.

24. Backlight (Comando: m g) - LCD TV

Para ajustar a luz de fundo de tela.

Transmissão: [m][g][][Set ID][][Dado][Cr]

Dado Min: 00 ~ **Max:**64 (*transmite por código Hexadecimal) *Veja 'mapeamento de dado real.'

Reconhecimento: [g][][Set ID][][OK/NG][Dado][x]

Certificado de Garantia

A LG Electronics da Amazônia Ltda., através de sua Rede de Serviços Autorizados, garante ao usuário deste produto os serviços de Assistência Técnica para substituição de componentes ou partes, bem como mão-de-obra necessária para reparos de eventuais defeitos, devidamente constatados como sendo de fabricação, pelo período de 01(Um) ano, incluindo o período de garantia legal de 90 (noventa) dias, contados a partir da data de emissão da nota fiscal de compra pelo primeiro proprietário, desde que o mesmo tenha sido instalado conforme orientações descritas no manual do usuário que acompanha o produto e, somente em Território Nacional.

Garantia Legal:

O consumidor tem o prazo de 90 (noventa) dias, contados a partir da data de emissão da nota fiscal de compra, para reclamar de irregularidades (vícios) aparentes, de fácil e imediata observação no produto, como os itens que constituem a parte externa e qualquer outra acessível ao usuário, assim como, peças de aparência e acessórios em geral.

Condições para validade da garantia legal e contratual

A Garantia Legal e Contratual perderá seu efeito se:

- O produto não for utilizado para os fins a que se destina;
- A instalação ou utilização do produto estiver em desacordo com as recomendações do Manual de Instruções;
- O produto sofrer qualquer dano provocado por mau uso, acidente, queda, agentes da natureza, agentes químicos, aplicação inadequada, alterações, modificações ou consertos realizados por pessoas ou entidades não credenciadas pela LG Electronics da Amazônia Ltda;
- Houver remoção e/ou alteração do número de série ou da identificação do produto.

Condições não cobertas pela garantia legal e contratual

A Garantia não cobre:

- Danos provocados por riscos, amassados e uso de produtos químicos/abrasivos sobre o gabinete;
- Transporte e remoção de produtos para conserto que estejam instalados fora do perímetro urbano onde se localiza o Serviço Autoriza-

do LG mais próximo. Nestes locais, qualquer despesa de locomoção e/ou transporte do produto, bem como despesas de viagem e estadia do técnico, quando for o caso, correrão por conta e risco do Consumidor;

- Desempenho insatisfatório do produto devido à instalação ou rede elétrica inadequadas;
- Troca de peças e componentes sujeitos a desgaste normal de utilização ou por dano de uso;
- Serviços de instalação, regulagens externas e limpeza, pois essas informações constam no Manual de Instruções;
- Eliminação de interferências externas ao produto que prejudiquem seu desempenho, bem como dificuldades de recepção inerentes ao local ou devido ao uso de antenas inadequadas.

Observações:

- A LG Electronics da Amazônia Ltda. não assume custos ou responsabilidade relativos a pessoa ou entidade que venham a oferecer garantia sobre produtos LG, além das aqui descritas;
- As despesas decorrentes e conseqüentes da instalação de peças que não pertençam ao produto são de responsabilidade única e exclusiva do comprador;
- A LG Electronics da Amazônia Ltda se reserva o direito de alterar as características gerais, técnicas e estéticas de seus produtos sem prévio-aviso;
- A garantia somente é válida mediante a apresentação de nota fiscal de compra deste produto;

Informações de Compra

O modelo e número de série estão na etiqueta traseira do aparelho. Anote aqui estas informações e guarde-as juntamente com sua nota fiscal.

Data da compra: _____

Loja/Depart.: _____

Modelo: _____

Nº de Série: _____



LG

Life's Good

PRODUZIDO
NO PÓLO INDUSTRIAL
DE MANAUS



CONHEÇA A AMAZÔNIA

LG Electronics da Amazônia Ltda.
DISTRITO INDUSTRIAL,
MANAUS - AM - BRASIL
CNPJ: 00.801.450/0001-83
INDÚSTRIA BRASILEIRA

SAC serviço de atendimento
ao consumidor

4004 5400 Capitais e Regiões Metropolitanas

***0800 707 5454** Demais localidades

*Somente chamadas originadas de telefone fixo

WWW.LGE.COM.BR

EM CASO DE DÚVIDA, CONSULTE NOSSO SAC